



**ELŐTERJESZTÉS**  
**IVÁNCSA KÖZSÉGI ÖNKORMÁNYZAT**  
**KÉPVISELŐ-TESTÜLETÉNEK**  
**2023. MÁJUS 18-I RENDKÍVÜLI NYÍLT ÜLÉSÉRE**

**3. napirend**

**Tárgy:** Az Iváncsa, 1051/4. hrsz., 011. hrsz. és az Iváncsa, 043. hrsz.-ú földutak stabilizálására vonatkozó árajánlatokról szóló döntéshozatal

*Az előterjesztés tárgyalása a Magyarország helyi önkormányzatairól szóló 2011. évi CLXXXIX. törvény (továbbiakban: Mötv) 46. § (1) bekezdése alapján **nyílt ülésen** történik*

**Tisztelt Képviselő-testület!**

Iváncsa Községi Önkormányzat az Iváncsa, 1051/4. hrsz., 011. hrsz. és az Iváncsa, 043. hrsz.-ú földutak stabilizálására vonatkozóan támogatásban részesült a Fejér Vármegyei Önkormányzattól.

Az utak állagának megőrzésére, azok járhatóságának és az Iváncsai Duna-part megközelíthetőségének biztosítására a tervező által készített műszaki dokumentációt mellékelve az árajánlatkérések megkérésre kerültek.

Javaslom a legkedvezőbb ajánlatot, az InfinitumBau Kft. árajánlatát elfogadni, amelynek összege a az Iváncsa, 1051/4 hrsz., 011. hrsz. és az Iváncsa, 043. hrsz.-ú földutak stabilizálásának vonatkozásában bruttó 54.375.724.- Ft.

*A képviselő-testület a javaslat elfogadásáról az Mötv. szerint **egyszerű többséggel** dönt.*

*A határozathozatal az Mötv. 48. §. (1) bekezdése, valamint az SZMSZ 45.§ alapján **nyílt szavazással** történik.*

**Iváncsa, 2023. május 12.**

**Molnár Tibor**  
polgármester



**HATÁROZAI JAVASLAT:**

**IVÁNCSA KÖZSÉGI ÖNKORMÁNYZATA KÉPVISELŐ-TESTÜLETÉNEK**  
**...../2023. (V.18.) HATÁROZATA**  
**az Ivánca, 1051/4. hrsz., 011. hrsz. és az Ivánca, 043. hrsz.-ú földutak stabilizálására**  
**vonatkozó árajánlatokról szóló döntéshozatal**

Ivánca Községi Önkormányzat Képviselő-testülete megtárgyalta Az Ivánca, 1051/4. hrsz., 011. hrsz. és az Ivánca, 043. hrsz.-ú földutak stabilizálására vonatkozó előterjesztést.

A képviselő-testület úgy döntött, hogy az Ivánca, 1051/4. hrsz., 011. hrsz. és az Ivánca, 043. hrsz.-ú földutak stabilizálására a legkedvezőbb ajánlatot benyújtó InfinitumBau Kft.-t bízta meg, bruttó 54.375.724,- Ft összegben.

A képviselő-testület felhatalmazza a polgármestert az árajánlatnak megfelelő szerződés aláírására.

**Felelős: Molnár Tibor, polgármester**

**Határidő: azonnal**

**Tárgy:** árajánlat kérés Iváncsa, 1051/, 011 hrsz, és az Iváncsa, 043/1. hrsz. földutak stabilizálása

**Feladó:** Sáfár Gabriella <jegyzo@ivancsa.hu>

**Dátum:** 2023. 05. 08. 16:33

**Címzett:** Lajos Farkas <farlamexkft@gmail.com>

Tisztelt Ajánlattevő!

Iváncsa Községi Önkormányzat az Iváncsa, 1051/, 011 hrsz, és az Iváncsa, 043/1. hrsz. földutak stabilizálása című projekt kivitelezési munkálata tárgyában kéri árajánlatát. Az ajánlattétel idejét, formáját, paramétereit a mellékelt árajánlatkérés tartalmazza.

--

Üdvözlettel:

Sáfár Gabriella  
jegyző  
Iváncsai Közös Önkormányzati Hivatal  
2454 Iváncsa, Fő u. 61/b.  
Tel.: 06/30/9022841

— Mellékletek: —

Ajánlatkérés_Iváncsa_1051_4_011_043__hrsz_391.pdf	4,6 MB
1. Műszaki leírás.pdf	308 KB
2. Helyszínrajz.pdf	391 KB
3. Hossz-szelvény.pdf	318 KB
4.Keresztszelvények terve.pdf	312 KB
5.Mintakeresztszelvény.pdf	285 KB
Ivancsa_kulteruleti_0431_hrsz__foldut_stabilizalasa költségvetési kiírás.xlsx	19,1 KB
1. Műszaki leírás.pdf	328 KB
5. Mintakeresztszelvény 3,5-Model.pdf	308 KB
Ivancsa_kulteruleti_011_10514_hrsz__foldut_stabilizalasa._költésgvetési kiírás.xlsx	19,1 KB
Terv2vhrsz-3,50-2. Helyszínrajz.pdf	687 KB
Terv2vhrsz-3,50-3. Hossz-szelvény.pdf	356 KB
Terv2vhrsz-3,50-6. Közműves helyszínrajz.pdf	709 KB
Terv2vhrsz-3,50-Keresztszelvények.pdf	392 KB
árajánlat kérés utak mellékletek.doc	67,5 KB

**Tárgy:** Fwd: Fwd: Fwd: árajánlat kérés Iváncsa; 1051/, 011 hrsz, és az Iváncsa, 043/1. hrsz. földutak stabilizálása

**Feladó:** Sáfár Gabriella <jegyzo@ivancsa.hu>

**Dátum:** 2023. 05. 08. 16:41

**Címzett:** office@vipinvest.hu

Tisztelt Ajánlattevő!

Iváncsa Községi Önkormányzat az Iváncsa, 1051/, 011 hrsz, és az Iváncsa, 043/1. hrsz. földutak stabilizálása című projekt kivitelezési munkálata tárgyában kéri árajánlatát. Az ajánlattétel idejét, formáját, paramétereit a mellékelt árajánlatkérés tartalmazza.

--

Üdvözlettel:

Sáfár Gabriella  
jegyző  
Iváncsai Közös Önkormányzati Hivatal  
2454 Iváncsa, Fő u. 61/b.  
Tel.: 06/30/9022841

— Mellékletek: —

Ajánlatkérés_Iváncsa_1051_4_011_043__hrsz_391.pdf	4,6 MB
1. Műszaki leírás.pdf	308 KB
2. Helyszínrajz.pdf	391 KB
3. Hossz-szelvény.pdf	318 KB
4.Keresztszelvények terve.pdf	312 KB
5.Mintakeresztszelvény.pdf	285 KB
Ivancsa_kulterületi_0431_hrsz__foldut_stabilizalasa költségvetési kiírás.xlsx	19,1 KB
1. Műszaki leírás.pdf	328 KB
5. Mintakeresztszelvény 3,5-Model.pdf	308 KB
Ivancsa_kulterületi_011_10514_hrsz__foldut_stabilizalasa._költségvetési kiírás.xlsx	19,1 KB
Terv2vhrsz-3,50-2. Helyszínrajz.pdf	687 KB
Terv2vhrsz-3,50-3. Hossz-szelvény.pdf	356 KB
Terv2vhrsz-3,50-6. Közműves helyszínrajz.pdf	709 KB
Terv2vhrsz-3,50-Keresztszelvények.pdf	392 KB
árajánlat kérés utak mellékletek.doc	67,5 KB

**Tárgy:** Fwd: árajánlat kérés Ivánca, 1051/, 011 hrsz, és az Ivánca, 043/1. hrsz. földutak stabilizálása

**Feladó:** Sáfár Gabriella <jegyzo@ivanca.hu>

**Dátum:** 2023. 05. 08. 16:35

**Címzett:** infinitumbaukft@gmail.com

Tisztelt Ajánlattevő!

Ivánca Községi Önkormányzat az Ivánca, 1051/, 011 hrsz, és az Ivánca, 043/1. hrsz. földutak stabilizálása című projekt kivitelezési munkálata tárgyában kéri árajánlatát. Az ajánlattétel idejét, formáját, paramétereit a mellékelt árajánlatkérés tartalmazza.

--

Üdvözlettel:

Sáfár Gabriella  
jegyző  
Iváncai Közös Önkormányzati Hivatal  
2454 Ivánca, Fő u. 61/b.  
Tel.: 06/30/9022841

— Mellékletek: —

Ajánlatkérés_Ivánca_1051_4_011_043__hrsz_391.pdf	4,6 MB
1. Műszaki leírás.pdf	308 KB
2. Helyszínrajz.pdf	391 KB
3. Hossz-szelvény.pdf	318 KB
4.Keresztszelvények terve.pdf	312 KB
5.Mintakeresztelvény.pdf	285 KB
Ivanca_kulteruleti_0431_hrsz__foldut_stabilizalasa költségvetési kiírás.xlsx	19,1 KB
1. Műszaki leírás.pdf	328 KB
5. Mintakeresztelvény 3,5-Model.pdf	308 KB
Ivanca_kulteruleti_011_10514_hrsz__foldut_stabilizalasa._költségvetési kiírás.xlsx	19,1 KB
Terv2vhrsz-3,50-2. Helyszínrajz.pdf	687 KB
Terv2vhrsz-3,50-3. Hossz-szelvény.pdf	356 KB
Terv2vhrsz-3,50-6. Közműves helyszínrajz.pdf	709 KB
Terv2vhrsz-3,50-Keresztszelvények.pdf	392 KB
árajánlat kérés utak mellékletek.doc	67,5 KB

**Tárgy:** Fwd: Fwd: árajánlat kérés Iváncsa, 1051/, 011 hrsz, és az Iváncsa, 043/1. hrsz. földutak stabilizálása

**Feladó:** Sáfár Gabriella <jegyzo@ivanca.hu>

**Dátum:** 2023. 05. 08. 16:37

**Címzett:** horvath.jozsef@swietelsky.hu

Tisztelt Ajánlattevő!

Iváncsa Községi Önkormányzat az Iváncsa, 1051/, 011 hrsz, és az Iváncsa, 043/1. hrsz. földutak stabilizálása című projekt kivitelezési munkálata tárgyában kéri árajánlatát. Az ajánlattétel idejét, formáját, paramétereit a mellékelt árajánlatkérés tartalmazza.

--

Üdvözlettel:

Sáfár Gabriella  
jegyző  
Iváncsai Közös Önkormányzati Hivatal  
2454 Iváncsa, Fő u. 61/b.  
Tel.: 06/30/9022841

— Mellékletek: —

Ajánlatkérés_Iváncsa_1051_4_011_043__hrsz_391.pdf	4,6 MB
1. Műszaki leírás.pdf	308 KB
2. Helyszínrajz.pdf	391 KB
3. Hossz-szelvény.pdf	318 KB
4.Keresztszelvények terve.pdf	312 KB
5.Mintakeresztszelvény.pdf	285 KB
Ivanca_kulteruleti_0431_hrsz__foldut_stabilizalasa költségvetési kiírás.xlsx	19,1 KB
1. Műszaki leírás.pdf	328 KB
5. Mintakeresztszelvény 3,5-Model.pdf	308 KB
Ivanca_kulteruleti_011_10514_hrsz__foldut_stabilizalasa._költségvetési kiírás.xlsx	19,1 KB
Terv2vhrsz-3,50-2. Helyszínrajz.pdf	687 KB
Terv2vhrsz-3,50-3. Hossz-szelvény.pdf	356 KB
Terv2vhrsz-3,50-6. Közműves helyszínrajz.pdf	709 KB
Terv2vhrsz-3,50-Keresztszelvények.pdf	392 KB
árajánlat kérés utak mellékletek.doc	67,5 KB

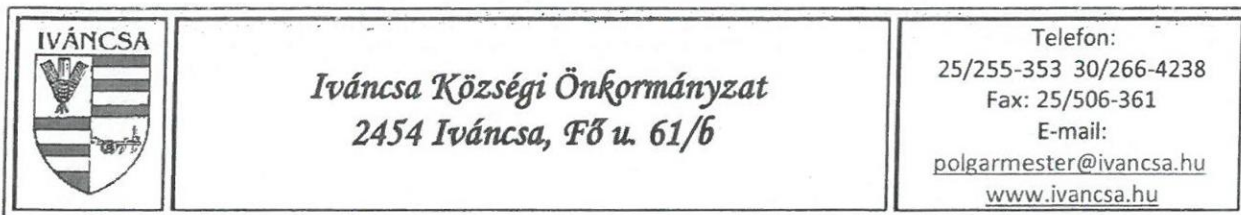

**Tárgy:** Ivancsa 1051/4.; 011 hrsz. és Ivancsa, 043/1. hrsz. földutak stabilizálása

### Tisztelt Árajánlattevő!

Kérem, hogy az alábbi feltételek figyelembe vétele mellett szíveskedjen ajánlatot adni az Ivancsa, 1051/4.;011 hrsz. és Ivancsa, 043/1. hrsz. földutak stabilizálására a mellékelt tervezési dokumentáció alapján.

Az Árajánlat kérő neve:	Ivancsa Községi Önkormányzat
Az Árajánlatkérő címe:	2454 Ivancsa, Fő u. 61/b
Az Árajánlatkérő képviselője:	Molnár Tibor polgármester
Kapcsolattartó neve:	Sáfár Gabriella
Kapcsolattartó e-mail címe:	<a href="mailto:jegyzo@ivancsa.hu">jegyzo@ivancsa.hu</a>
Kapcsolattartó telefonszáma:	06/25/506-360

## **2. A BESZERZÉS TÁRGYA ÉS MENNYISÉGE**

---

A beszerzés tárgya:

- I. Ivancsa, 1051/4. és a 011 hrsz. földút stabilizálása.
- II. Ivancsa, 043/1. hrsz. földút stabilizálása.

A beszerzés mennyisége és a kivitelezés a mellékelt tervezési dokumentáció alapján történik.

### **Az ellátandó feladat meghatározása:**

A projekt célja az út állagának megőrzése, azok járhatóságának biztosítása, az Ivancsai Duna-part megközelítésének biztosítása.

Az Árajánlattevőnek a jelen árajánlatkérésben meghatározott tevékenységét valamennyi építési beruházásra vonatkozó releváns jogszabályi és kamarai előírást betartva kell végezni.

## **3. A TELJESÍTÉS HELYE, HATÁRIDEJE**

---

A teljesítés helye:

- I. 2454 Ivancsa, 1051/4. és a 011 hrsz. föld út
- II. 2454 Ivancsa, 043/1. hrsz. föld út

A teljesítés határideje: A megrendeléstől számított 60 nap.

## **4. AZ AJÁNLATI ÁR KIALAKÍTÁSÁVAL KAPCSOLATOS ELVÁRÁSOK**

---

Az Ajánlattevőnek a jelen árajánlatkérés 1. számú mellékletét képező, Ajánlati adatlapot, Nyilatkozatot kell kitöltenie, valamint a tételes árajánlatot excel formátumban mellékelni. Az Ajánlattevőnek az ajánlati árat úgy kell meghatároznia, hogy az a Feladattal kapcsolatos valamennyi, anyag költséget fedezze.

Az Árajánlattevő az Árajánlatkérő által elfogadott ajánlati áron felül egyéb költség és díjigény elszámolására nem jogosult.

Az ellenszolgáltatás összege tartalmazza a szerződés szerű teljesítés valamennyi felmerülő – közvetlen és közvetett – költségét.

A megajánlott összegben felül Ajánlattevő semmilyen egyéb ellenszolgáltatásra nem tarthat igényt. Az ajánlati ár a szerződés teljes időbeli hatálya alatt érvényes, rögzített ár.

Az ajánlatokat **nettó + Áfa = bruttó, HUF pénznemben** kérjük megadni.

## **5. AZ ELLENSZOLGÁLTATÁS TELJESÍTÉSÉNEK FELTÉTELEI**

---

A beruházás az Önkormányzat saját forrásából valósul meg.

Vállalkozó kérheti a teljes ellenszolgáltatás 50%-ának megfelelő összeg előlegként történő kifizetését. Előleg igénylése esetén az előleget a Vállalkozó a végszámlában köteles elszámolni úgy, hogy végszámla értékét az előleg százalékos értékének arányában csökkenteni kell.

A munkák %-os készültségi szintjén a kivitelezés 100 %-os készültségi szintjéhez viszonyított arányt kell érteni.

A teljesítés igazolás tekintetében a Ptk. és az építésügyi jogszabályok tartalma az irányadó.

Az igazolt teljesítés ellenszolgáltatásának kifizetése 8 napos fizetési határidővel történik, banki átutalással.

A szerződésben meghatározott fizetési határidő kezdő napja az a nap, amelyen a számla a Megrendelő részére átadásra került. Az elszámolás és a kifizetés pénzneme forint (HUF).

A fizetési feltételek kapcsán irányadó további jogszabályok:

- Az adózás rendjéről szóló törvény.
- Számviteli törvény.
- Áfa törvény.

A Vállalkozó az általa kiállított számlát három példányban a Megrendelő képviselőjének küldi meg (adja át). A Vállalkozó által kiállított számlát a Megrendelő ezzel felhatalmazott képviselője – a Vállalkozó teljesítésének jelen szerződésnek megfelelő műszaki tartalom és a vonatkozó jogszabályi-hatósági előírásoknak való megfelelése esetén – leigazolja.

## **6. KIZÁRÓ OKOK**

---

Az eljárásban és a teljesítés során **nem lehet ajánlattevő, illetve alvállalkozó** olyan gazdasági szereplő, aki

- a) egy évnél régebben lejárt adó-, vámfizetési vagy társadalombiztosítási járulékfizetési kötelezettségének nem tett eleget, kivéve, ha tartozását és az esetleges kamatot és bírságot az ajánlat vagy részvételi jelentkezés benyújtásának időpontjáig megfizette vagy ezek megfizetésére halasztást kapott;
- b) végelszámolás alatt áll, vonatkozásában csődeljárás elrendeléséről szóló bírósági végzést közzétettek, az ellene indított felszámolási eljárást jogerősen elrendelték, vagy ha a gazdasági szereplő személyes joga szerinti hasonló eljárás van folyamatban, vagy aki személyes joga szerint hasonló helyzetben van;
- c) tevékenységét felfüggesztette vagy akinek tevékenységét felfüggesztették;



- d) gazdasági, illetve szakmai tevékenységével kapcsolatban bűncselekmény elkövetése az elmúlt három éven belül jogerős bírósági ítéletben megállapítást nyert;
- e) az államháztartásról szóló 2011. évi CXCV. törvény 41. § (6) bekezdése szerint nem minősül átlátható szervezetnek, figyelemmel a törvény 1. § 4. pontjára.

**Igazolási mód:** Árajánlattevőnek ajánlatában nyilatkoznia kell arról, hogy sem maga sem bevonni kívánt alvállalkozói nem állnak a jelen pontban felsorolt kizáró okok hatálya alatt.

## **7. AJÁNLATTEVŐ ALKALMASSÁGA**

---

**Feltételek, melyek fennállása esetén alkalmas az ajánlatot tevő szolgáltató a szerződés teljesítésére, amennyiben építőanyag forgalmazására jogosult.**

**Igazolási mód:** Árajánlattevőnek ajánlatában nyilatkoznia kell arról, hogy megfelel az előírt alkalmassági feltételnek és a tevékenység ellátásához jogosultságokkal rendelkezik

## **8. AZ AJÁNLATOK ÉRTÉKELÉSI SZEMPONTJAI**

---

**A legjobb ár tekintettel arra, hogy azonos minőségű ajánlatokat kér be Ajánlatkérő valamennyi Ajánlattevőtől.**

- A legjobb ajánlatot az az érvényes ajánlatot tett Ajánlattevő teszi, aki valamennyi előírt feltételnek megfelel és azt az előírt módon igazolta, és az érvényes Ajánlatok közül a legalacsonyabb nettó ellenszolgáltatást jelölte meg ajánlatában.

A legkedvezőbb nettó ajánlati árat ajánló érvényes Árajánlattevővel köt szerződést az Ajánlatkérő.

## **9. AZ AJÁNLATOK BEADÁSÁNAK MÓDJA, HELYE, IDŐPONTJA**

---

### **9.1. Az ajánlatban csatolandó dokumentumok:**

1. A jelen Ajánlatkérés mellékletét képező **Ajánlati adatlap.**
2. A jelen Ajánlatkérés mellékletét képező **tételes árajánlat excel formátumban.**
3. A jelen Ajánlatkérés mellékletét képező **Nyilatkozat cégszerűen aláírva.**

(3 dokumentum összesen)

### **9.2. Az ajánlat benyújtásának módja:**

Az ajánlatot jelen felhívás mellékletét képező formanyomtatványon - **személyesen vagy postai úton vagy elektronikusan kell benyújtani az alábbi elérhetőségeken:**

**Személyesen vagy postai úton:** Iváncsa Községi Önkormányzat, Iváncsa, Fő u. 61/b  
**elektronikusan:** jegyzo@ivancsa.hu

**Cím: 2454 Iváncsa, Fő u. 61/b.**

Az árajánlatnak az ajánlattételi határidőre be kell érkeznie, az elkésett ajánlat érvénytelen.

### 9.3. Az ajánlattételi határidő:

2023. május 15. napja 10.00 óra

## 10. EGYÉB INFORMÁCIÓK

---

10.1. Árajánlatkérő tájékoztatja az Árajánlattevőket, hogy jelen beszerzési eljárását **nem** a Közbeszerzésekről szóló 2015. évi CXLI. törvény (Kbt.) szabályai szerint folytatja le.

10.2. Az ajánlatok összeállítása és a szerződés teljesítése során a hivatkozott pályázati kiírásban foglaltakra kell figyelemmel lenni.

10.3. Az ajánlat érvényességi ideje: a beérkezéstől számított **30 nap**.

10.4. Az eljárás nyelve: Az ajánlatot magyar nyelven kell benyújtani. Az ajánlat részét képező idegen nyelvű dokumentumokat magyar nyelvű fordítás becsatolásával kell az árajánlattevőnek benyújtania. Az Árajánlatkérő hiteles fordítást nem vár el.

10.5. Alternatív ajánlat tétele nem lehetséges. Részajánlattétel nem lehetséges.

10.6. Az Árajánlatkérő hiánypótlásra **egy alkalommal biztosít lehetőséget**.

10.7. Az Árajánlatkérő felhívja az ajánlattevők figyelmét, hogy nyilvános bontási eljárást nem tart, az elkésett ajánlatot érvénytelenné nyilvánítja. Az Árajánlatkérőtől a benyújtott ajánlatok nem igényelhetők vissza, azokat bizalmasan kezeli és megőrzi.

10.8. Az ajánlat elkészítésével és benyújtásával kapcsolatban felmerülő összes költséget, kockázatot az ajánlattevőnek kell viselnie. Az eljárás lefolytatásától vagy kimenetelétől függetlenül az Árajánlatkérő semmiféle módon nem tehető felelőssé vagy kötelessé ezekkel a költségekkel kapcsolatban.

10.9. A szerződéskötés pontos időpontjáról és körülményeiről az Árajánlatkérő az Ajánlattevőt értesíti.

10.10. Az Árajánlatkérő kiköti, hogy a döntését nem indokolja, továbbá fenntartja a jogot, hogy az eljárást indoklás nélkül bármikor eredménytelennek nyilvánítsa, illetve az ajánlattételi határidő lejárta előtt az ajánlatkérést visszavonja. Az ajánlatételre való felkérés nem minősül konkrét szerződéskötési ajánlatnak.

10.11. A nyertes Ajánlattevő visszalépése esetén a következő legalacsonyabb összegű érvényes ajánlatot benyújtó szervezettel (személlyel) köt(het)i meg a Ajánlatkérő a szerződést.

10.12. Az árajánlatkérés megküldésének napja: **2023. 05. 08. napja**

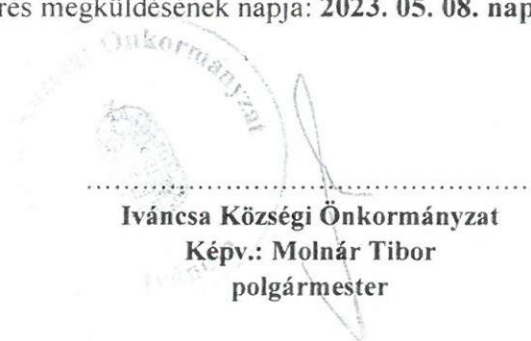

Iváncsa Községi Önkormányzat  
Képv.: Molnár Tibor  
polgármester

## AJÁNLATI ADATLAP

Az Iváncsa 1051/4.;011 hrsz. és Iváncsa, 043/1. hrsz. földutak stabilizálása tárgyában

## Árajánlattevő adatai:

Árajánlattevő neve:	.....
Árajánlattevő székhelye:	.....
Árajánlattevő cégjegyzékszám:	.....
Belföldi adószáma:	.....
Pénzforgalmi jelzőszám:	.....
Képviselő neve, beosztása:	.....

## A kapcsolattartó adatai:

Kapcsolattartó személy neve:	.....
Kapcsolattartó személy telefon vagy mobil száma:	.....
Kapcsolattartó személy e-mail címe:	.....

Azon számszerűsíthető adatok, amelyek a bírálati szempont alapján értékelésre kerülnek:

Ár szempont nettó összegben:

Megnevezés	Nettó
Ajánlati ár: 2454 Iváncsa, 1051/4. és a 011 hrsz. föld út	.....,- Ft
Ajánlati ár: 2454 Iváncsa, 043/1. hrsz. föld út	.....,- Ft
Mindösszesen nettó:	.....,-Ft
Áfa:	
Összesen bruttó	.....,- Ft

\*ajánlatok elbírálása a bruttó ajánlati ár alapján történik

## 1. Minőségi szempont:

Nem releváns, azonos minőségű ajánlatokat kért be Ajánlatkérő, az ajánlatok elbírálása a nettó ár alapján történik.

Az árajánlat érvényessége **30 nap**.

Az árajánlatkérésben és mellékleteiben leírt feladatok teljesítéséhez szükséges szaktudással és jogosultságokkal rendelkezünk (vagy alvállalkozónk rendelkezik), az árajánlatkérésben és mellékleteiben megjelenített kötelezettségeket, feltételeket fenntartások nélkül elfogadjuk, nyertességünk esetén a szerződést megkötjük.

Kelt: .....

.....  
cégszerű aláírás

Mellékletek:

1. AJÁNLATI ADATLAP
2. NYILATKOZAT A KIZÁRÓ OKOKRÓL, VALAMINT A PÉNZÜGYI-GAZDASÁGI, ILLETVE A MŰSZAKI-SZAKMAI ALKALMASSÁGRÓL
3. MŰSZAKI DOKUMENTÁCIÓ (MŰSZAKI LEÍRÁS, HELYSZÍNRAJZ, METSZETEK, ÁRAZATLAN TERVEZŐI KÖLTSÉGVETÉS)

**NYILATKOZAT A KIZÁRÓ OKOKRÓL, VALAMINT A PÉNZÜGYI-GAZDASÁGI,  
ILLETVE A MŰSZAKI-SZAKMAI ALKALMASSÁGRÓL**

Alulírott .....[név], mint a(z) .....[cégnév],  
..... [székhely] Ajánlattevő önálló cégjegyzésre/kötelezettségvállalásra  
jogosult képviselője

az Ivánca, 1051/4.;011 hrsz. és Ivánca, 043/1. hrsz. földutak stabilizálása tárgyú ajánlatkérési  
felhívás szerint

**n y i l a t k o z o m,**

**hogy**

- Társaságunkkal<sup>1</sup> és alvállalkozóinkkal szemben az Ajánlatkérésben előírt kizáró okok nem állnak fenn,
- Társaságunk átlátható és az Ajánlatkérőtől független szervezet,
- Társaságunk a tevékenység végzéséhez szükséges jogosultsággal rendelkezik.

Kelt: .....

.....  
cégszerű aláírás

<sup>1</sup> Amennyiben ajánlattevő egyéni vállalkozó, akkor a „Társaságunk” szó alatt az egyéni vállalkozót kell érteni.

**Exportált költségvetés adatai**

**Költségvetés neve:** Iváncsa, külterületi 043/1 hrsz. földút stabilizálása  
**Leírás:** földutak stabilizálása  
**Költségvetés jellege:** Új  
**Tételek száma:** 11 db  
**Munkanemek száma:** 3 db  
**Fejezetek száma:** Nem fejezetes  
**Építmény tulajdonsága:** Út

**Utolsó módosítás:** 2023-05-03 17:50:16

**Rezióradíj:** 0  
**Bruttó végösszeg:** 0 Ft

**Készítette:** kreszterv2000@gmail.com

**Figyelem!**

Ez az információs ablak az exportálással létrejött költségvetés alapadatait

A további munkafüzet-lapokon történő változtatások nincsenek hatással az oldal

**Készült a TERC-ETALON Online Építőipari Költségvetés-készítő és Kiíró**

<http://www.etalon.terc.hu>

### Költségvetés főösszesítő

Megnevezés		Anyagköltség	Díjköltség
1 Építmény közvetlen költségei		0	0
2.1 ÁFA vetítési alap		0	
2.2 ÁFA	0,00%	0	
<b>3 A munka ára (HUF)</b>		<b>0</b>	

Ssz.	Megnevezés	Anyagköltség	Díjköltség
19	Költségtérítések	0	0
21	Irtás, föld- és sziklamunka	0	0
61	Útburkolat alap és makadámburkolat készítése	0	0
	<b>Összesen (HUF)</b>	<b>0</b>	<b>0</b>



Ssz.	Tételszám	Tétel szövege	Menny.	Egység	Anyag egységár	Díj egységre	Anyag összesen	Díj összesen	Megjegyzés	ÉNGY kód	K. jelző	Munkanem	Normaidő
1	19-010-1.11.1.3	Általános teendők megvalósulás szakaszában, ellenőrző mérések, tömörség mérés	1	nap			0	0			K	19	1
2	19-010-1.11.1.1	Általános teendők, megvalósulás szakaszában, geodéziai mérések, út nyomvonal műszeres kitézése	1	db			0	0	geodéziai kitézés		K	19	20
<b>Munkanem összesen (HUF)</b>							<b>0</b>	<b>0</b>					

Ssz.	Tételszám	Tétel szövege	Menny.	Egység	Anyag egységár	Díj egységre	Anyag összesen	Díj összesen	Megjegyzés	ÉNGY kód	K. jelző	Munkane m	Normaidő
1	21-001-6.1	Bozót- és cserjeirtás, tövek átmérője 4 cm-ig	20	10 m <sup>2</sup>			0	0		210010013653	ÖN	21	1,26
2	21-008-3.1.2	Simitó hengerlés a földmű (tükör és padka) felületén, gépi erővel, 3,0 m-nél nagyobb szélességnél	1199	m <sup>2</sup>			0	0	úttükör 1027 m <sup>2</sup> padka 172 m <sup>2</sup>	210080016275	ÖN	21	0
3	21-006-1.1.4	Bevágási szelvény bővítése 3,00 m-nél kisebb vastagságban, földkitermeléssel, töltés- vagy depóniaképzéssel, tömörítés nélkül, I-IV. oszt.talajban, gépi erővel, szállítás nélkül	308	m <sup>3</sup>			0	0	30 cm vtg-ban, 3 m szélességben, 342,2 mh.	210060015894	ÖN	21	0
4	21-011-1.2.1	Fejtett föld felrakása szállítóeszközre, géppel, talajosztály I-IV.	308	m <sup>3</sup>			0	0		210110016406	ÖN	21	0
5	21-011-1.2.1	Fejtett föld elszállítása lerakóhelyre, szállítási távolság 15 km	308	m <sup>3</sup>			0	0			K	21	0
		<b>Munkanem összesen (HUF)</b>					0	0					

Sz.	Tételszám	Tétel szövege	Menny.	Egység	Anyag egységár	Díj egységre	Anyag összesen	Díj összesen	Megjegyzés	ÉNGY kód	K. jelző	Munkane m	Normaidő
1	21-008-2.1.2	Tömörítés bármely tömörítési osztályban gépi erővel, nagy felületen, tömörségi fok: 90%	428	m3			0	0	Z55/85 kőalap 308 m3 + M22 kiékelés 103 m3 + M22 padka 17 m3	210080016205	ÖN	61	0
2	61-004-1.1-0110811	Szórt alap készítése, egy rétegben, 15-25 cm vastagságban, 4 cm hézagkitöltéssel, zúzottkőből vagy kohósalakkőből, Zúzottkő dolomit, Z 55/80, KÓKA, Iszkaszentvörgey	308	m3			0	0	30 cm vtg-ban x 1027 m2 ,	610040675363	ÖN	61	1,42
3	61-002-11.2-0130246	Mechanikailag stabilizált alaprég készítése finiserrel, M22 jelű, 10-20 cm vastagságban, Útépítési zúzottkő, Z022 Colas-Északkő, Szob	103	m3			0	0	1027 m2 x 10 cm =	610022642001	ÖN	61	1,04
4	21-004-7.2	Padka és elválasztó sáv készítése, felületrendezés tömörítés nélkül, M22 anyagból	17,1	m3			0	0	171 m2 x 0,10		K	61	0,08
<b>Munkanem összesen (HUF)</b>							<b>0</b>	<b>0</b>					



## FOGARASI GÁBOR ev.

8000 Székesfehérvár, Tompa M. u. 25

Telefon:+362232038, mobil: +36304130286, Email:gabor.fogarasi57@gmail.com

Megrendelő:	<b>Ivánca Község Önkormányzata</b> 2454 Ivánca, Fő u. 61/b.	Terv száma: <b>FG9/2023</b>
Megrendelő:	<b>KIVITELI TERV</b>	Rajz száma:
Terv tárgya:	<b>Ivánca, Hegyalja sor (1051/4, 011 hrsz.) földút stabilizálási terve</b>	<b>1.</b>
Rajz tárgya:	<b>Műszaki leírás</b>	Méretarány:
Rajzazonosító:	C:\DELL gép\TERVEK\Ivánca\Hegyalja sor terve 2023\1. Műszaki leírás.docx	Dátum:
Vezető tervező:	KÉ-K/07-0351,Th-k/07-0351, Fogarasi Gábor Vz-k/07-351 <i>Fogarasi Gábor</i>	<b>2023. 04. 24.</b>

Fogarasi Gábor ev. szellemi terméke, annak teljes egészében vagy részleteiben történő másolása - bármilyen formában - csak a tervező írásos hozzájárulásával lehetséges.

Jelen tervdokumentáció a LXXVI/1999 Törvény értelmében szerzői jogvédelem alatt áll.

## TERVEZŐI NYILATKOZAT

**Kijelentem, hogy Iváncsa község, Hegyalja sor (1051/4, 011 hrsz-ú földű)t stabilizációs burkolatának tervezése során a vonatkozó rendeleteknek megfelelően**

- a tárgyi dokumentációban alkalmazott műszaki megoldások megfelelnek az általános érvényű és eseti hatósági előírásoknak,
- a közmű és szakhatósági egyeztetések megtörténtek,
- megfelelnek a megelőző tűzvédelmi követelmények kielégítéséről szóló rendeletek, szabályzatok, az országos (MSZ) és ágazati szabványok, a műszaki előírások, illetve az engedélyezett eltérések követelményeinek,
- a tárgyi dokumentáció a létesítmény telepítésére, tervezésére és üzemeltetésére vonatkozó munkavédelmi, biztonságtechnikai, szabályok, továbbá egyéb hatósági egészségvédelmi és környezetvédelmi előírások betartásával készült valamint ezek érvényesítésének módját, adatait a műszaki leírás megfelelő fejezetei tartalmazzák.

### A tervek készítése során

- e-ÚT 03.01.11.:2017 Közutak tervezése. (KTSZ),
- e-ÚT 03.01.13.:2017 Mezőgazdasági utak tervezési előírásai (A KTSZ kiegészítése)
- e-ÚT 03.07.12.:2017 Közutak víztelenítésének tervezése (A KTSZ kiegészítése).
- e - ÚT 05.01.11.:2017Útépítési zúzottkövek és zúzott kavicsok. 1. rész
- e - ÚT 05.01.14. :2017 Útépítési zúzottkövek és zúzott kavicsok. 2. rész z
- e- ÚT 05.01.11.:2017 Útépítési zúzottkövek és zúzott kavicsok. 3. rész

műszaki előírásokat figyelembe vettem.

Székesfehérvár, 2023. 04. 24.

*Fogarasi Gábor*

Fogarasi Gábor ev.  
tervező  
KÉ-K/07-0351

# MŰSZAKI LEÍRÁS

## Ivácsa, Hegyalja sor (1051/4 és a 011 hrsz.-u) földút stabilizálási terve

### **1. Előzmények:**

Ivácsa Község Önkormányzata a tulajdonában lévő Hegyalja sor (1051/4 és a 011 hrsz.) föld utak stabilizálás kiépítését határozta el.

A pályázati kiírásban előírt műszaki terv elkészítését megrendelte az Önkormányzat.

### **2. Meglévő állapot ismertetése:**

**A tervezési szakasz Ivácsa Község Hegyalja sor (1051/4 és a 011 hrsz. út) összesen 960 m hosszú szakasza.**

A Hegyalja sor (1051/4 és a 011 hrsz. út) Ivácsa község keleti oldalán található.

A Hegyalja sor a Rákóczi úttól indul (6205 j. ök. út) és északi irányba vezet a település szélén.

A Hegyalja sor nyugati oldalán zártkerti ingatlanok találhatók.

***A telek megközelítésének javítására, valamint a telkek beépítésének elősegítése érdekében szükséges a földút stabilizálása, kiépítése.***

A hivatalos földhivatali alaptérkép szerint a 1051/4 - 011 hrsz. út szabályozási szélessége 12,70 – 17,50 m.

A zárt kertek kiépített kerítései az útterületbe beépültek, nem a telekhatáron találhatók az elvégzett geodéziai felmérés szerint.

### **3. Tervezési kategória ismertetése:**

***Az út tervezési kategóriája az e-ÚT 03.01.11:2017 Közutak tervezése UME 1.1. táblázat alapján külterületi egyéb közút, mezőgazdasági út.***

***Tervezési osztály: K.VI.B.mezőgazdasági út,***

***Tervezési sebesség  $v_t = 30$  km/h.***

***Forgalmi sáv szám: 1 (3.7.2.1 pont, 3.2 táblázat egyéb közutak)***

***A forgalmi sáv szélessége 3,50 m,***

***A padka szélessége = 1 m,***

***A tervezési hossz 960 m.***

**A terv szerint a murva burkolat oldal esése 2%. A padka oldal esése 5%.**

### **4. Helyszínrajzi kialakítás ismertetése:**

A tervezett nyomvonal a meglévő kijárt földút nyomvonalhoz illeszkedik.

A 0+000 – 0+242,65 km szelvények között (Petőfi utca) a nyomvonalon már található egy kijárt, kátyus kőalap. Ezen a szakszon a jelenlegi kanyargós nyomvonalon egy közel egyenes vonalvezetésű úttengelyt terveztem.

A Petőfi utca csatlakozásánál, a 0+245,58 – 0+291,65 km között  $R = 150$  m sugarú, bal ívet terveztem.

A 0+291,65 – 0+819,02 km között közel egyenes. A 0+819,02 – 0+842,40 km között  $R = 35$  m sugarú jobb ívben vezet. A 0+842,40 – 0+960 km között egyenesben vezet.

A teljes tervezési szakasz hossza 960 m.

### **5. Magassági kialakítás ismertetése:**

A tervezett új pályaszintje a meglévő földút pályaszintjét követi.

A 0+000 – 0+214,31 km között emelkedik a pályaszint 0,28 – 1,48 % között.

A 0+214,31 – 0+549,64 km között esik a pályaszint 0,09 – 1,50 % között.

A 0+549,64 – 0+830,92 km (Hegysor) között emelkedik a pályaszint 0,36 – 0,93 % között.

A 0+830,92 – 0+960 km között esik a pályaszint 0,40 – 0,84 % között.

### **6. Keresztmetszeti kialakítás ismertetése:**

A terv szerint a 3,50 m széles murva burkolat oldal esése egyirányú 2% a jobb oldali burkolat-szél felé. A padka oldal esése 5%.

A meglévő 0+000 - 0+242,65 szort kőalap nyomvonalán az elhasználódott kőalapra 10 cm vtg M22 stabilizáció épül.

A 0+242,65 km szelvénytől a 0+960 km szelvényig lévő földút tervezett stabilizációs burkolat szerkezet az e-UT 03.01.13 (2017) Mezőgazdasági utak tervezési előírásai (A KTSZ kiegészítése) UME 4.1.2.2. pont 4.5a. táblázat szerint 40 cm kötőanyag nélküli pályaszerkezet:

- 10 cm M22 stabilizáció,
- 30 cm Z 55/80 kőalap (lehet darált, újra hasznosított beton),
- meglévő tömörített földmű,

A padka szélessége 1 m, vasragsága 10 cm, anyaga M22 stabilizáció.

### **7. Vízvezetési kialakítás ismertetése:**

Az építési szakaszon a terv szerint a murva burkolatra eső csapadék az altalajba szivárog, nagyobb csapadék mennyiség esetén a burkolat és a padka oldal esése miatt a meglévő terepere folyik és ott elszivárog.

### **8. Forgalmi rend kialakítás:**

A murva burkolat kiépítése nem igényel forgalomtechnikai szabályozást.

### **9. Érintett közművek:**

Az e-közműnyilatkozatokban foglaltakat be kell tartani!

A tervezés idején a közműegyeztetés folyamatban van.

Az érintett közmű üzemeltetők az alábbiak:

- DRV Zrt. szennyvízvezeték
- E.ON Dél - Dunántúli Áramhálózati Zrt. (20 kV-os légvezeték keresztezés)

### **10. Idegen terület igénybevétel:**

A tervezett stabilizációs burkolat kiépítése önkormányzati tulajdonú közterületen történik!

### **11. Egyebek:**

*A földút kiépítése murva burkolatra nem engedély és bejelentés köteles tevékenység.*

---

## **12. Munkavédelmi fejezet:**

Jelen műszaki terv a tervezéskor érvényben lévő és a jelen terv készítésére vonatkozó jogszabályok, szabályzatok, műszaki előírások figyelembevételével készült.

Az építendő létesítmények kialakítása, elhelyezése, a környező létesítményektől való védőtávolsága megfelel a vonatkozó munkavédelmi és környezetvédelmi előírásoknak.

A kivitelezés minden fázisában be kell tartani az érvényben lévő és a munkafázisra vonatkozó munkavédelmi szabványokat, a kivitelező vállalat munkavédelmi szabályzatában foglalt előírásokat, továbbá a kivitelezési technológiai utasításban szereplő munkavédelmi előírásokat. A műszaki terv üzemelő közút bővítésére vonatkozik, ezért az építés során a közúti közlekedés és a közúton történő munkavégzés szabályait be kell tartani. Ezekben belül maradéktalanul be kell tartani a 20/1984 (XII.21) KM. rendelet, valamint a 3/2001. (I.31.) KöViM rendelet előírásait.

A kivitelezés csak a munkaterület átadását követően kezdhető meg, melyre az összes érdekeltet meg kell hívni. A munkahely átadása egyben az útüzemeltető kezelői nyilatkozata a munkavégzés megkezdhetőségére.

A munkaterület átvételétől a műszaki átadás befejezéséig az építés alatt álló útszakasz forgalmi rendjének biztosításáért a hatóságilag meghatározott és az építéshez előírt és elhelyezett közlekedésbiztonságot szolgáló forgalomtechnikai elemek, berendezések, (jelzőtáblák, korlátok, fényjelző készülékek, stb.) elhelyezéséért és meglétéért a kivitelező felelős.

A kivitelező vállalat köteles a munka megkezdése előtt a saját építési technológiájának megfelelő közúti elkorlátolási tervet készíteni és annak bevezetéséhez a közút kezelőjének hozzájáruló nyilatkozatát beszerezni.

-----  
Székesfehérvár, 2023. április 26.

*Fogarasi Gábor*

Fogarasi Gábor ev.  
tervező  
KÉ-K/07-0351



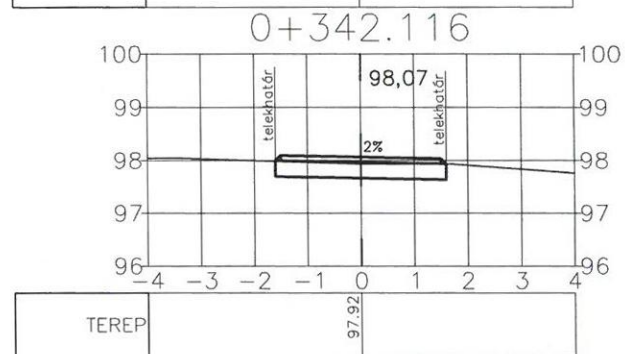
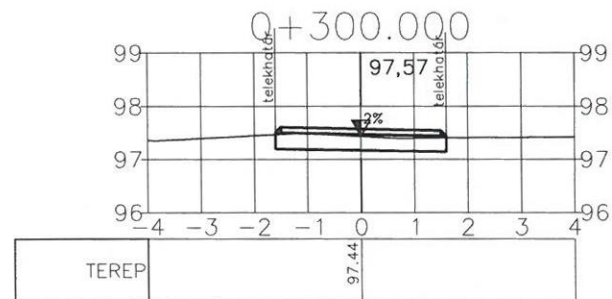
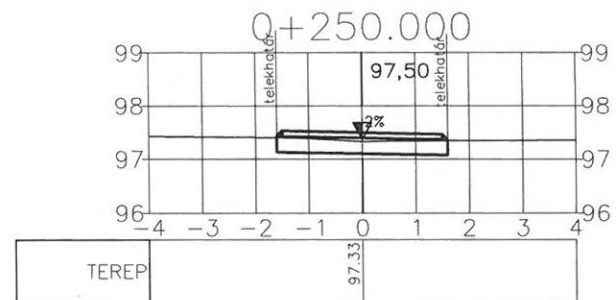
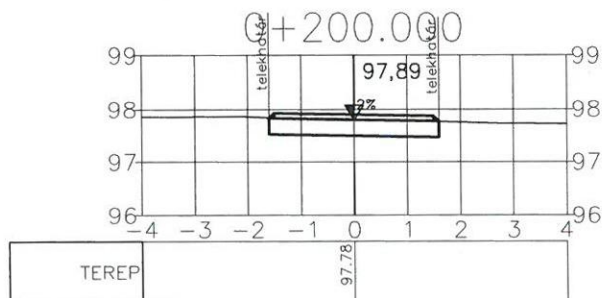
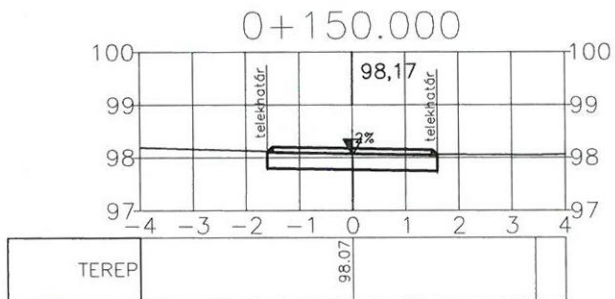
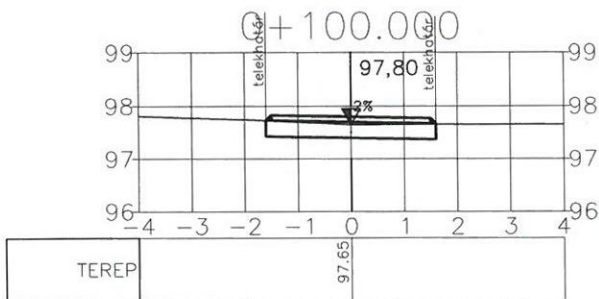
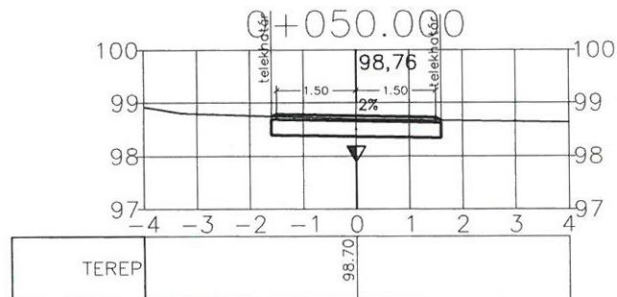

## Fogarasi Gábor ev.

8000 Székesfehérvár, Tompa M. u. 25.

Telefon/fax: 06/22/320-038, mobil: 06/30/413-0286, E-mail: gabor.fogarasi57@gmail.com

Megrendelő:	Iváncsa Községi Önkormányzat 2454 Iváncsa, Fő u. 61/b.	Terv száma:	FG8/2023
Terv fajtája:	KIVITELI TERV	Rajz száma:	4.
Terv tárgya:	Iváncsa, 043/1 hrsz. út stabilizációs terve	Méretarány:	M=1:100
Rajz tárgya:	Keresztszelvények terve	Dátum:	2023. 04. 24.
Rajz azonosító:	C:\DELL Gép\Rajzok\Iváncsa\043-1 Hrsz. Földöl\Tervív Hrsz.dwg		
Vezető tervező:	Fogarasi Gábor, Tsz: KE/07-0351.VZ-kor/07-0351 <i>Fogarasi Gábor</i>		

Jelen tervdokumentáció a LXXVI/1999 Törvény értelmében szerzői jogvédelem alatt áll. Fogarasi Gábor ev. szellemi terméke, annak teljes egészében vagy részleteiben történő másolása - bármilyen formában - csak a tervező írásos hozzájárulásával lehetséges.

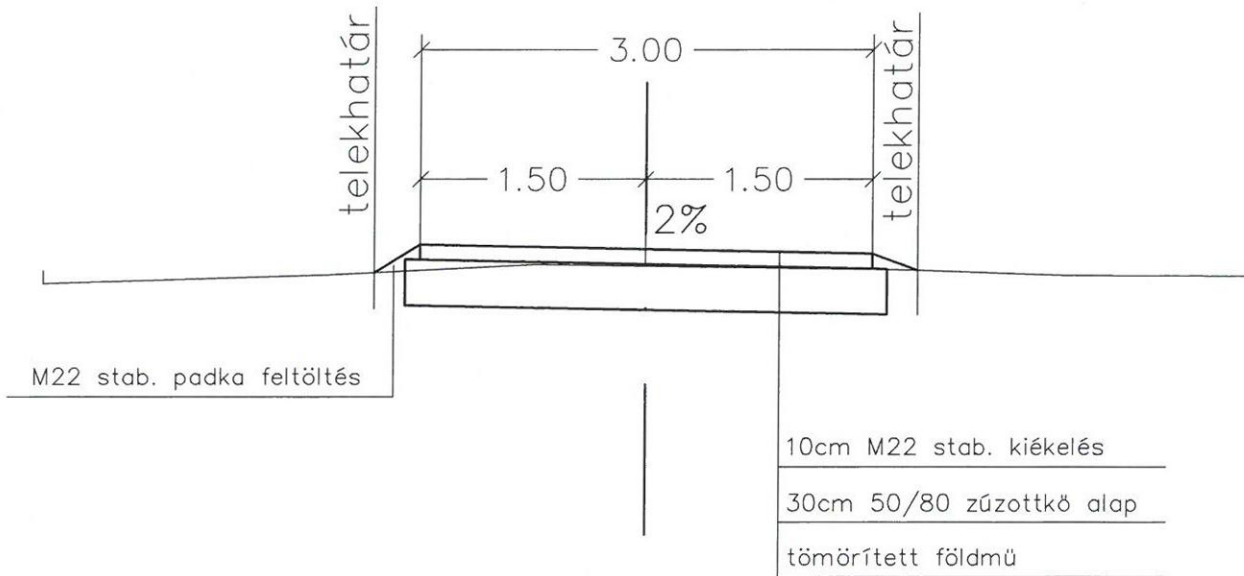

<b>FOGARASI GÁBOR ev.</b>	
8000 Székesfehérvár, Tompa M. u. 25.	
Telefon/fax: 06/22/320-038, mobil: 06/30/413-0286, E-mail: gabor.fogarasi57@gmail.com	
Megrendelő:	Ivácsa Község Önkormányzata 2454 Ivácsa, Fő u. 61/b.
Terv száma:	FG8/2023
Terv fajtája:	KIVITELI TERV
Rajz száma:	5.
Terv tárgya:	Ivácsa, 043/1 hrsz. út stabilizációs terve
Méretearány:	M = 1:50
Rajz tárgya:	Mintakeresztmetszvény
Dátum:	2023. 04. 24.
Rajz azonosító:	C:\DELL Gép\Rajzok\Ivácso\043-1 Hrsz. Földút\Mintakeresztmetszvény 3,0.dwg
Vezető tervező:	Fogarasi Gábor, Tsz: KÉ-K/07-0351,VZ-korl/07-0351 <i>Fogarasi Gábor</i>
<p>Jelen tervdokumentáció a LXXVI/1999 Törvény értelmében szerzői jogvédelem alatt áll. Fogarasi Gábor ev.szellemi terméke, annak teljes egészében vagy részleteiben történő másolása - bármilyen formában - csak a tervező írásos hozzájárulásával lehetséges.</p>	

ESÉGVISZONYOK

Nyiróvonal 2  
 hossz - szelvénye  
 Mh = 1:1000  
 Mv = 1:100  
 Alapsíni: 95,00 mBf.

TEREPI  
 PALYA  
 Bal IV  
 Egyenes  
 Jobb IV

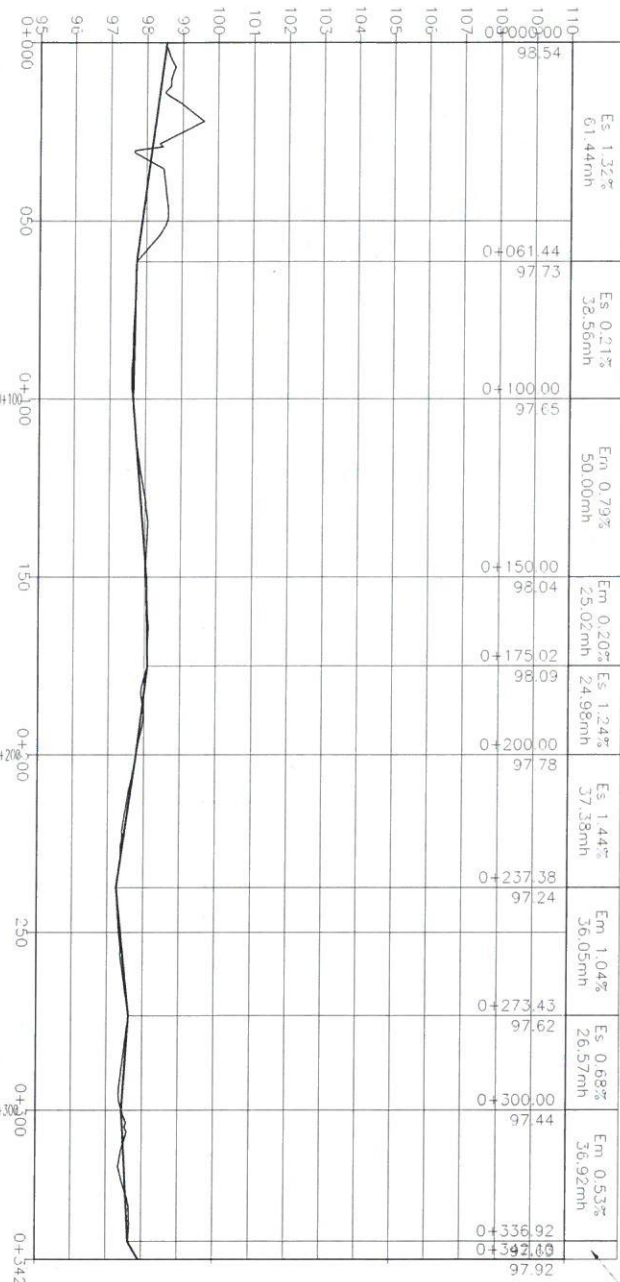

Nyiróvonal	Es	Em	Th	R	α	L
0+000,00						
0+008,29						
0+015,26						
0+046,80						
0+054,64						
0+084,66						
0+091,36						
0+160,27						
0+195,44						
0+300,53						
0+306,81						

Em 5,18

**Fogarasi Gábor ev.**  
 8000 Székesfehérvár, Tompa M. u. 25.  
 Telefon/fax: 06/22/320-006, mobil: 06/30/413-0286, E-mail: gabor.fogarasi57@gmail.com

Megrendelő: <b>Ivácsa Községi Önkormányzat</b> 2454 Ivácsa, Fő u. 61/b.	Terv száma: <b>FG8/2023</b>
Terv fajta: <b>KIVITELI TERV</b>	Rajz száma: <b>3.</b>
Terv tárgya: <b>Ivácsa, 043/1 hrsz. út stabilizációs terve</b>	Méretarány: <b>M=1:1000</b>
Rajz tárgya: <b>Hossz - szelvényi terv</b>	Dátum: <b>2023. 04. 24.</b>

Rajz azonosító: C:\DELL\lap\Bajpai\Adm\043-1\evr\fg8\3\terv\terv.dwg  
 Vezető tervező: Fogarasi Gábor, Tervező: F. Gábor, Rajz: F. Gábor

Jelen tervdokumentáció a 2013/VI/2013. évi Kormányrendelettel módosított 2013. évi LXXVI/2013. évi Törvény értelmében szerzői jogvédelem alatt áll.  
 Fogarasi Gábor ev. szellemi terméke, annak teljes megnevezésével vagy részleteivel történő másolás - bármilyen formában - csak a tervező írásbeli hozzájárulásával lehetséges.

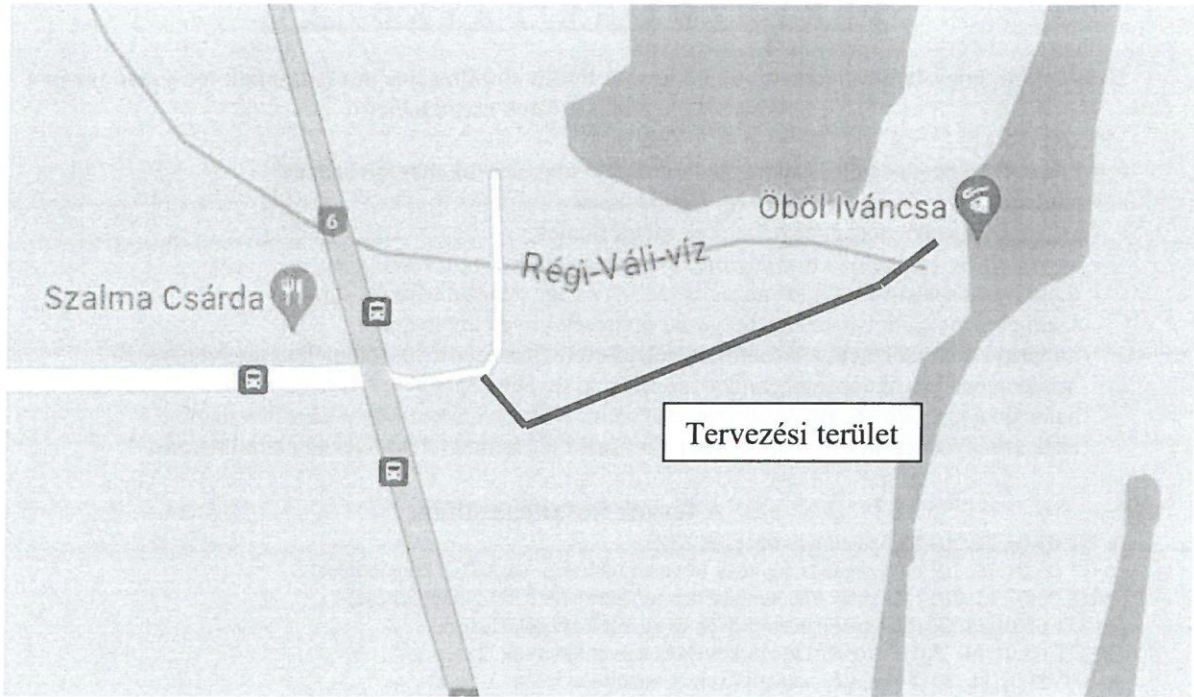

## FOGARASI GÁBOR ev.

8000 Székesfehérvár, Tompa M. u. 25

Telefon:+362232038, mobil: +36304130286, Email:gabor.fogarasi57@gmail.com

Megrendelő:	<b>Iváncsa Község Önkormányzata</b> 2454 Iváncsa, Fő u. 61/b.	Terv száma:	<b>FG8/2023</b>
Megrendelő:	<b>KIVITELI TERV</b>	Rajz száma:	<b>1.</b>
Terv tárgya:	<b>Iváncsa, 043/1 hrsz. földút stabilizálási terve</b>		
Rajz tárgya:	<b>Műszaki leírás</b>	Méretarány:	
Rajzazonosító:	C:\DELL gép\TERVEK\Iváncsa\Hegyalja sor terve 2023\1. Műszaki leírás.docx	Dátum:	<b>2023. 04. 24.</b>
Vezető tervező:	Fogarasi Gábor KÉ-K/07-0351,Th-k/07-0351, Vz-k/07-351 <i>Fogarasi Gábor</i>		

Fogarasi Gábor ev. szellemi terméke, annak teljes egészében vagy részleteiben történő másolása - bármilyen formában - csak a tervező írásos hozzájárulásával lehetséges.

Jelen tervdokumentáció a LXXVI/1999 Törvény értelmében szerzői jogvédelem alatt áll.

## TERVEZŐI NYILATKOZAT

**Kijelentem, hogy Ivánca község, 043/1 hrsz-ú földút stabilizációs burkolatának tervezése során a vonatkozó rendeleteknek megfelelően**

- a tárgyi dokumentációban alkalmazott műszaki megoldások megfelelnek az általános érvényű és eseti hatósági előírásoknak,
- a közmű és szakhatósági egyeztetések megtörténtek,
- megfelelnek a megelőző tűzvédelmi követelmények kielégítéséről szóló rendeletek, szabályzatok, az országos (MSZ) és ágazati szabványok, a műszaki előírások, illetve az engedélyezett eltérések követelményeinek,
- a tárgyi dokumentáció a létesítmény telepítésére, tervezésére és üzemeltetésére vonatkozó munkavédelmi, biztonságtechnikai, szabályok, továbbá egyéb hatósági egészségvédelmi és környezetvédelmi előírások betartásával készült valamint ezek érvényesítésének módját, adatait a műszaki leírás megfelelő fejezetei tartalmazzák.

### A tervek készítése során

- e-ÚT 03.01.11.:2017 Közutak tervezése. (KTSZ),
- e-UT 03.01.13.:2017 Mezőgazdasági utak tervezési előírásai (A KTSZ kiegészítése)
- e-ÚT 03.07.12.:2017 Közutak víztelenítésének tervezése (A KTSZ kiegészítése).
- e - ÚT 05.01.11.:2017 Útépítési zúzottkövek és zúzott kavicsok. 1. rész
- e - ÚT 05.01.14. :2017 Útépítési zúzottkövek és zúzott kavicsok. 2. rész z
- e- ÚT 05.01.11.:2017 Útépítési zúzottkövek és zúzott kavicsok. 3. rész

műszaki előírásokat figyelembe vettem.

Székesfehérvár, 2023. 04. 24.

  
Fogarasi Gábor ev.  
tervező  
KÉ-K/07-0351

# MŰSZAKI LEÍRÁS

## Ivánca, 043/1 hrsz.-u földút stabilizálási terve

### **1. Előzmények:**

Ivánca Község Önkormányzata a tulajdonában lévő 043/1 hrsz. földutak stabilizálás kiépítését határozta el.

A pályázati kiírásban előírt műszaki terv elkészítését megrendelte az Önkormányzat.

### **2. Meglévő állapot ismertetése:**

**A tervezési szakasz Ivánca Község 043/1 hrsz. út összesen 0+342,12 m hosszú szakasza.**

A 043/1 hrsz. út Ivánca község 6. sz. főút és a Duna holtága között található.

A 043/1 hrsz. út a 6. sz. főút felől a Duna holtága felé vezet a főleg horgászok által keltett forgalmat.

**A Duna holtága megközelítésnek javítása érdekében szükséges a földút stabilizálása, kiépítése.**

A hivatalos földhivatali alaptérkép szerint a 043/1 hrsz. út szabályozási szélessége 3,80 m.

A zárt kertek kiépített kerítései az útterületbe beépültek, nem a telekhatáron találhatók az elvégzett geodéziai felmérés szerint.

### **3. Tervezési kategória ismertetése:**

*Az út tervezési kategóriája az e-ÚT 03.01.11:2017 Közutak tervezése UME 1.1. táblázat alapján külterületi egyéb közút, mezőgazdasági út.*

*Tervezési osztály: K.VI.B.mezőgazdasági út,*

*Tervezési sebesség  $v_t = 30$  km/h.*

*Forgalmi sáv szám: 1 (3.7.2.1 pont, 3.2 táblázat egyéb közutak)*

*A forgalmi sáv szélessége 3,00 m,*

*A padka szélessége = 1 m,*

*A tervezési hossz 342,12 m.*

**A terv szerint a murva burkolat oldal esése 2%. A padka oldal esése 5%.**

### **4. Helyszínrajzi kialakítás ismertetése:**

A tervezett nyomvonal a földhivatali térképen lévő nyomvonalhoz illeszkedik.

A nyomvonal a 048 hrsz. út határától indul 0+000 km szelvényvel.

A 0+000 – 0+008,29 km között egyenes, a 0+008,29 – 0+015,26 km között  $R = 10$  m sugarú jobb ívben vezet.

A 0+015,26 – 0+046,80 km között egyenes, a 0+046,80 – 0+054,64 km között  $R = 10$  m sugarú jobb ívben vezet.

A 0+054,64 – 0+084,66 km között egyenes, a 0+084,66 – 0+091,36 km között  $R = 5$  m sugarú bal ívben vezet.

A 0+091,36 – 0+300,53 km között egyenes, a 0+300,53 – 0+306,81 km között  $R = 8$  m sugarú bal ívben vezet.

A 0+306,81 – 0+342,12 km között egyenes.

**A teljes tervezési szakasz hossza 342,12 m.**

### **5. Magassági kialakítás ismertetése:**

A tervezett új pályaszintje a meglévő földút pályaszintjét követi.

A 0+000 – 0+100 km között esik a pályaszint 0,21 – 1,32 % között.

A 0+100 – 0+175 km között emelkedik a pályaszint 0,20 – 0,79 % között.

A 0+175 – 0+237,38 km között esik a pályaszint 1,24 – 1,44 % között.

A 0+237,38 – 0+342,12 km között emelkedik , illetve esik a pályaszint.

### **6. Keresztmetszeti kialakítás ismertetése:**

A terv szerint a 3,00 m széles murva burkolat oldal esése egyirányú 2% a jobb oldali burkolat-szél felé. A padka oldal esése 5%.

A 0+000 km szelvénytől a 0+342,12 km szelvényig lévő földút tervezett stabilizációs burkolat szerkezet az e-UT 03.01.13 (2017) Mezőgazdasági utak tervezési előírásai (A KTSZ kiegészítése) UME 4.1.2.2. pont 4.5a. táblázat szerint 40 cm kötőanyag nélküli pályaszerkezet:

- 10 cm M22 stabilizáció,
- 30 cm Z 55/80 kőalap (lehet darált, újra hasznosított beton),
- meglévő tömörített földmű,

A padka vastagsága 10 cm, anyaga M22 stabilizáció.

### **7. Vízvezetési kialakítás ismertetése:**

Az építési szakaszon a terv szerint a murva burkolatra eső csapadék az altalajba szivárog, nagyobb csapadék mennyiség esetén a burkolat és a padka oldal esése miatt a meglévő terepre folyik és ott elszivárog.

### **8. Forgalmi rend kialakítás:**

A murva burkolat kiépítése nem igényel forgalomtechnikai szabályozást.

### **9. Érintett közművek:**

A tervezés idején a közműegyeztetés folyamatban van.

### **10. Idegen terület igénybevétel:**

A tervezett stabilizációs burkolat kiépítése önkormányzati tulajdonú közterületen történik!

### **11. Egyebek:**

*A földút kiépítése murva burkolatra nem engedély és bejelentés köteles tevékenység.*

---

## **12. Munkavédelmi fejezet:**

Jelen műszaki terv a tervezéskor érvényben lévő és a jelen terv készítésére vonatkozó jogszabályok, szabályzatok, műszaki előírások figyelembevételével készült.

Az építendő létesítmények kialakítása, elhelyezése, a környező létesítményektől való védőtávolsága megfelel a vonatkozó munkavédelmi és környezetvédelmi előírásoknak.

A kivitelezés minden fázisában be kell tartani az érvényben lévő és a munkafázisra vonatkozó munkavédelmi szabványokat, a kivitelező vállalat munkavédelmi szabályzatában foglalt előírásokat, továbbá a kivitelezési technológiai utasításban szereplő munkavédelmi előírásokat. A műszaki terv üzemelő közút bővítésére vonatkozik, ezért az építés során a közúti közlekedés és a közúton történő munkavégzés szabályait be kell tartani. Ezekben belül maradéktalanul be kell tartani a 20/1984 (XII.21) KM. rendelet, valamint a 3/2001. (I.31.) KöViM rendelet előírásait.

A kivitelezés csak a munkaterület átadását követően kezdhető meg, melyre az összes érdekeltet meg kell hívni. A munkahely átadása egyben az útüzemeltető kezelői nyilatkozata a munkavégzés megkezdhetőségére.

A munkaterület átvételétől a műszaki átadás befejezéséig az építés alatt álló útszakasz forgalmi rendjének biztosításáért a hatóságilag meghatározott és az építéshez előírt és elhelyezett közlekedésbiztonságot szolgáló forgalomtechnikai elemek, berendezések, (jelzőtáblák, korlátok, fényjelző készülékek, stb.) elhelyezéséért és meglétéért a kivitelező felelős.

A kivitelező vállalat köteles a munka megkezdése előtt a saját építési technológiájának megfelelő közúti elkorlátolási tervet készíteni és annak bevezetéséhez a közút kezelőjének hozzájáruló nyilatkozatát beszerezni.

Székesfehérvár, 2023. április 24.

*Fogarasi Gábor*

Fogarasi Gábor ev.  
tervező  
KÉ-K/07-0351



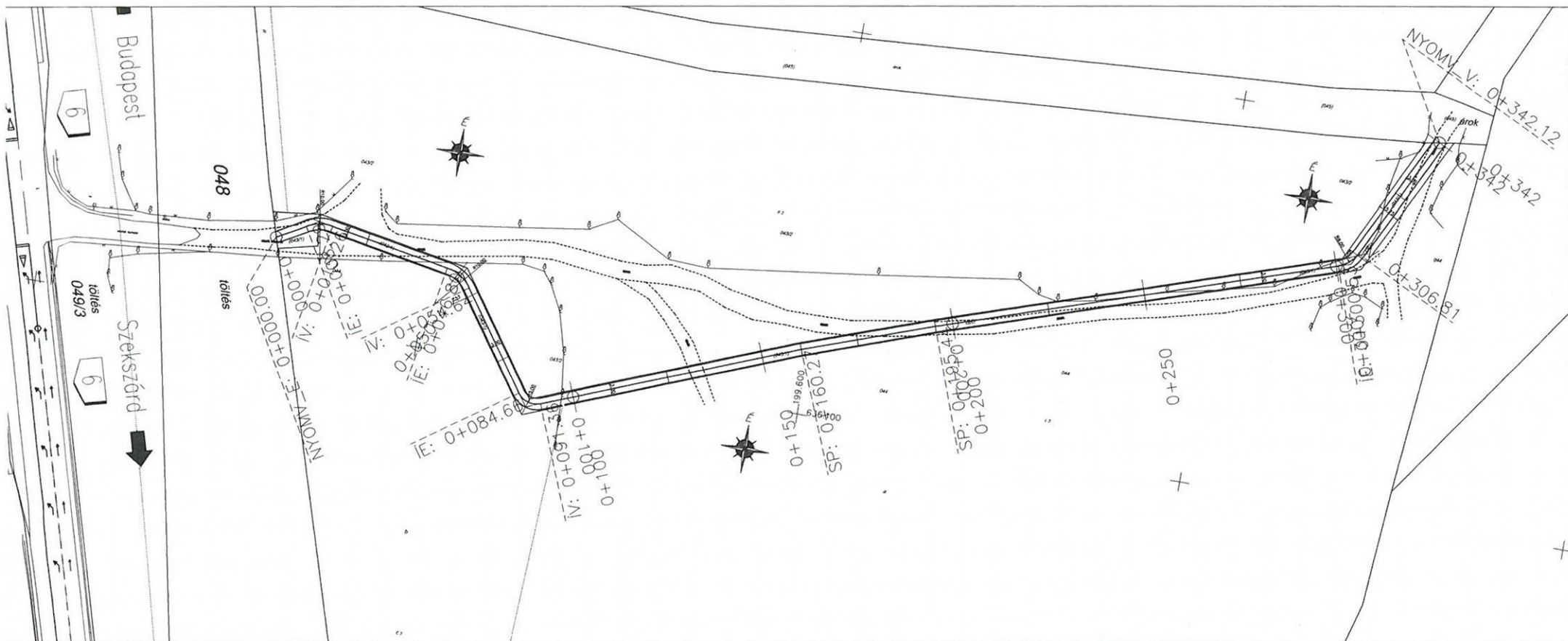

## Fogarasi Gábor ev.

8000 Székesfehérvár, Tompa M. u. 25.

Telefon/fax: 06/22/320-038, mobil: 06/30/413-0286, E-mail: gabor.fogarasi57@gmail.com

Megrendelő:	Ivácsa Községi Önkormányzat 2454 Ivácsa, Fő u. 61/b.	Terv száma:	FG8/2023
Terv fajtája:	KIVITELI TERV	Rajz száma:	2.
Terv tárgya:	Ivácsa, 043/1 hrsz. út stabilizációs terve	Méretarány:	M=1:1000
Rajz tárgya:	Helyszínrajzi terv	Dátum:	2023. 04. 24.
Rajz azonosító:	C:\DELL Gép\Rajzok\Ivácsa\043-1 Hrsz. Földrajzi\Tervív Hrsz.dwg		
Vezető tervező:	Fogarasi Gábor, Tsz: KE/07-0351.VZ-kor/07-0351 <i>Fogarasi Gábor</i>		

Jelen tervdokumentáció a LXXVI/1999 Törvény értelmében szerzői jogvédelem alatt áll.  
Fogarasi Gábor ev. szellemi terméke, annak teljes egészében vagy részeitiben történő másolása -  
bármilyen formában - csak a tervező írásos hozzájárulásával lehetséges.

0+000 - 0+222,45 km között

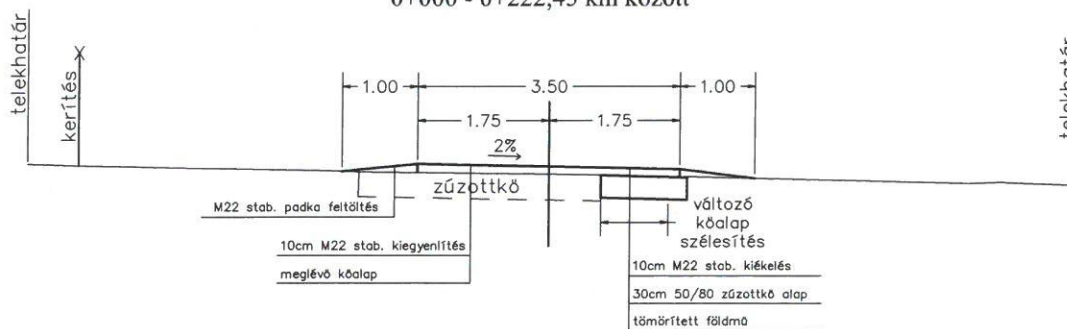

0+000 - 0+222,45 km között

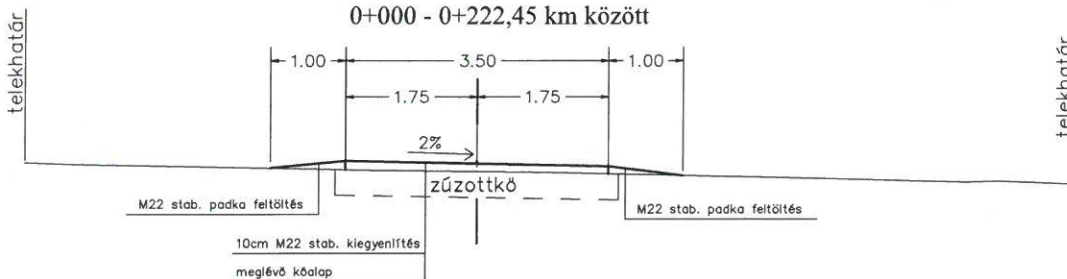

0+229,55 - 0+960 km között

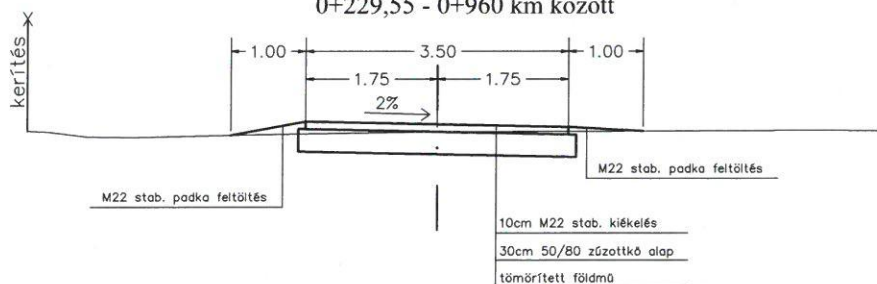

## FOGARASI GÁBOR ev.

8000 Székesfehérvár, Tompa M. u. 25.

Telefon/fax: 06/22/320-038, mobil: 06/30/413-0286, E-mail: gabor.fogarasi57@gmail.com

Megrendelő:	<b>Ivácsa Község Önkormányzata</b> 2454 Ivácsa, Fő u. 61/b.	Terv száma:	<b>FG9/2023</b>
Terv fajtája:	<b>KIVITELI TERV</b>	Rajz száma:	<b>5.</b>
Terv tárgya:	<b>Ivácsa, Hegyalja sor (011 hrsz.) út stabilizációs terve</b>	Méretearány:	<b>M = 1:100</b>
Rajz tárgya:	<b>Mintakeresztmetszvény</b>	Dátum:	<b>2023. 04. 24.</b>
Rajz azonosító:	C:\DELL Gép\Rajzok\Ivácsa\Hegyalja Sor\Mintakeresztmetszvény 3,5.dwg		
Vezető tervező:	Fogarasi Gábor, Tsz: KE-K/07-0351,VZ-korl/07-0351 <i>Fogarasi Gábor</i>		

Jelen tervdokumentáció a LXXVI/1999 Törvény értelmében szerzői jogvédelem alatt áll.  
Fogarasi Gábor ev.szellemi terméke, annak teljes egészében vagy részleteiben történő másolása - bármilyen formában - csak a tervező írásos hozzájárulásával lehetséges.





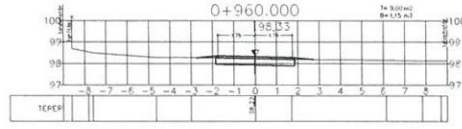
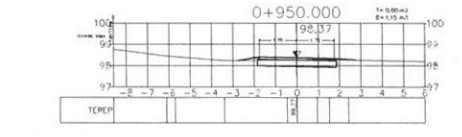
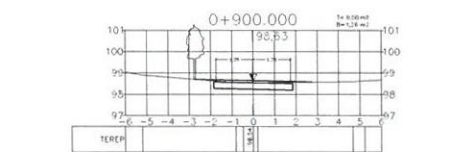
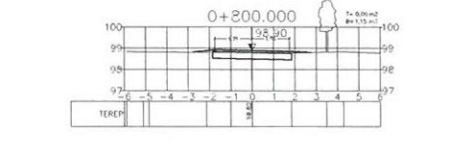
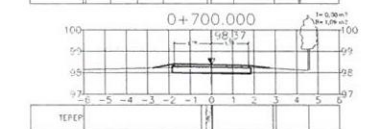
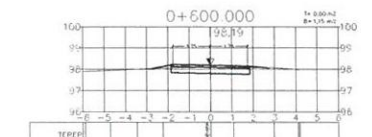
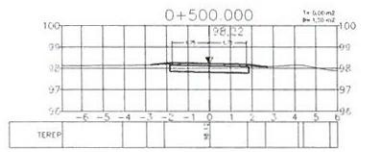
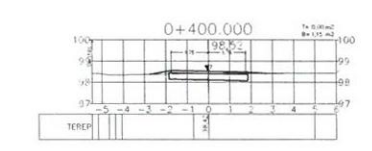
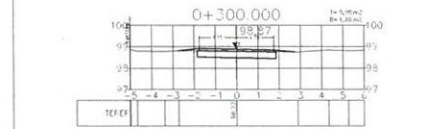
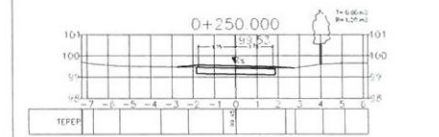
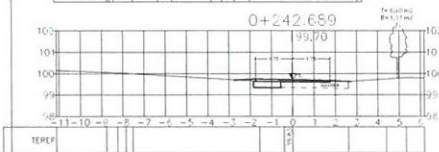
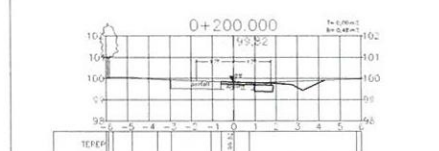
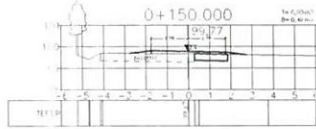
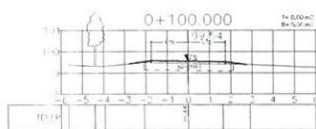
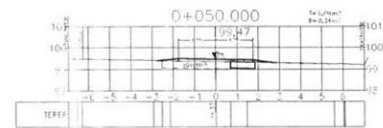
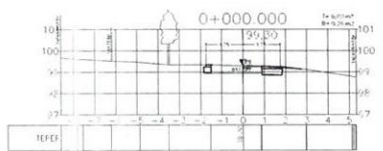

<b>Fogarasi Gábor ev.</b>		
<small>területi terv, 04.753.710-038, módos. 04.753.713-036, E-mail: gabor.fogarasi@kivterv.hu</small>		
<b>Megegyező:</b>	<b>Iváncsa Községi Önkormányzat</b>	<b>Tervezés:</b>
<b>Terv címe:</b>	<b>KIVITELI TERV</b>	<b>FG9/2023</b>
<b>Terv lépcső:</b>	<b>Iváncsa, Hegyalja sor (011 hrsz.) út stabilizációs terve</b>	<b>Méretarány:</b>
<b>Ábrák lépcső:</b>	<b>Keretcsatlóvonalak terve</b>	<b>M=1:100</b>
<b>Értékelés dátuma:</b>	<b>2023.04.24.</b>	<b>Dátum:</b>

**Exportált költségvetés adatai**

**Költségvetés neve:** Iváncsa, külterületi 011, 1051/4 hrsz.  
földút stabilizálása  
**Leírás:** földutak stabilizálása  
**Költségvetés jellege:** Új  
**Tételek száma:** 12 db  
**Munkanemek száma:** 3 db  
**Fejezetek száma:** Nem fejezetes  
**Építmény tulajdonsága:** Út

**Utolsó módosítás:** 2023-04-26 16:57:49

**Rezsioradíj:** 0  
**Bruttó végösszeg:** 0 Ft

**Készítette:** kreszterv2000@gmail.com

**Figyelem!**

Ez az információs ablak az exportálással létrejött költségvetés alapadatait

A további munkafüzet-lapokon történő változtatások nincsenek hatással az oldal

**Készült a TERC-ETALON Online Építőipari Költségvetés-készítő és Kiíró**

<http://www.etalon.terc.hu>

### Költségvetés főösszesítő

Megnevezés		Anyagköltség	Díjköltség
1 Építmény közvetlen költségei		0	0
2.1 ÁFA vetítési alap		0	
2.2 ÁFA	0,00%	0	
<b>3 A munka ára (HUF)</b>		<b>0</b>	

<b>Ssz.</b>	<b>Megnevezés</b>	<b>Anyagköltség</b>	<b>Díjköltség</b>
19	Költségtérítések	0	0
21	Irtás, föld- és sziklamunka	0	0
61	Útburkolat alap és makadámburkolat készítése	0	0
	<b>Összesen (HUF)</b>	<b>0</b>	<b>0</b>



Ssz.	Tételszám	Tétel szövege	Menny.	Egység	Anyag egységár	Díj egységre	Anyag összesen	Díj összesen	Megjegyzés	ÉNGY kód	K. jelző	Munkanem	Normaidő
1	19-010-1.11.1.3	Általános teendők megvalósulás szakaszában, ellenőrző mérések, tömörség mérés	1	nap			0	0			K	19	1
2	19-010-1.11.1.3	Általános teendők megvalósulás szakaszában, közmű szakfelügyelet	8	óra			0	0			K	19	1
3	19-010-1.11.1.1	Általános teendők, megvalósulás szakaszában, geodéziai mérések, út nyomvonal műszeres kitűzése	1	db			0	0	geodéziai kitűzés		K	19	20
<b>Munkanem összesen (HUF)</b>							<b>0</b>	<b>0</b>					

Ssz.	Tételszám	Tétel szövege	Menny.	Egység	Anyag egységár	Díj egységre	Anyag összesen	Díj összesen	Megjegyzés	ÉNGY kód	K. jelző	Munkane m	Normaidő
1	21-001-6.1	Bozót- és cserjeirtás, tövek átmérője 4 cm-ig	50	10 m2			0	0		210010013653	ÖN	21	1,26
2	21-008-3.1.2	Simitó hengerlés a földmű (tükör és padka) felületén, gépi erővel, 3,0 m-nél nagyobb szélességnél	4616	m2			0	0	úttükör 185+2511 = 2696 m2 padka 1920 m2	210080016275	ÖN	21	0
3	21-006-1.1.4	Bevágási szelvény bővítése 3,00 m-nél kisebb vastagságban, földkitermeléssel, töltés- vagy depóniaképzéssel, tömörítés nélkül, I-IV. oszt.talajban, gépi erővel, szállítás nélkül	890	m3			0	0	30 cm vtg-ban	210060015894	ÖN	21	0
4	21-011-1.2.1	Fejtett föld felrakása szállítóeszközre, géppel, talajosztály I-IV.	890	m3			0	0		210110016406	ÖN	21	0
5	21-011-1.2.1	Fejtett föld elszállítása lerakóhelyre, szállítási távolság 15 km	890	m3			0	0			K	21	0
<b>Munkanem összesen (HUF)</b>							<b>0</b>	<b>0</b>					

Sz.	Tételszám	Tétel szövege	Menny.	Egység	Anyag egységár	Díj egységre	Anyag összesen	Díj összesen	Megjegyzés	ÉNGY kód	K. jelző	Munkane m	Normaidő
1	21-008-2.1.2	Tömörítés bármely tömörítési osztályban gépi erővel, nagy felületen, tömörségi fok: 90%	1418	m3			0	0	Z55/85 kőalap 829 m3 + 61 m3 + M22 kiékelés 336 m3 + M22 padka 192 m3	210080016205	ÖN	61	0
2	61-004-1.1-0110811	Szórt alap készítése, egy rétegben, 15-25 cm vastagságban, 4 cm hézagkitöltéssel, zúzottkőből vagy kohósalakkőből, Zúzottkő dolomit, Z 55/80, KÓKA, Iszkaszentgyörgy	890	m3			0	0	30 cm vtg-ban x 2967 m2 ,	610040675363	ÖN	61	1,42
3	61-002-11.2-0130246	Mechanikailag stabilizált alaprég készítése finiszerrel, M22 jelű, 10-20 cm vastagságban, Útépítési zúzottkő, Z022 Colas-Északkő, Szob	336	m3			0	0	960 m x 3,50 = 3360 m2 x 0,10	610022642001	ÖN	61	1,04
4	21-004-7.2	Padka és elválasztó sáv készítése, felületrendezés tömörítés nélkül, M22 anyagból	192	m3			0	0	1920 m2 x 0,10		K	61	0,08
<b>Munkanem összesen (HUF)</b>							<b>0</b>	<b>0</b>					

Értéktábla

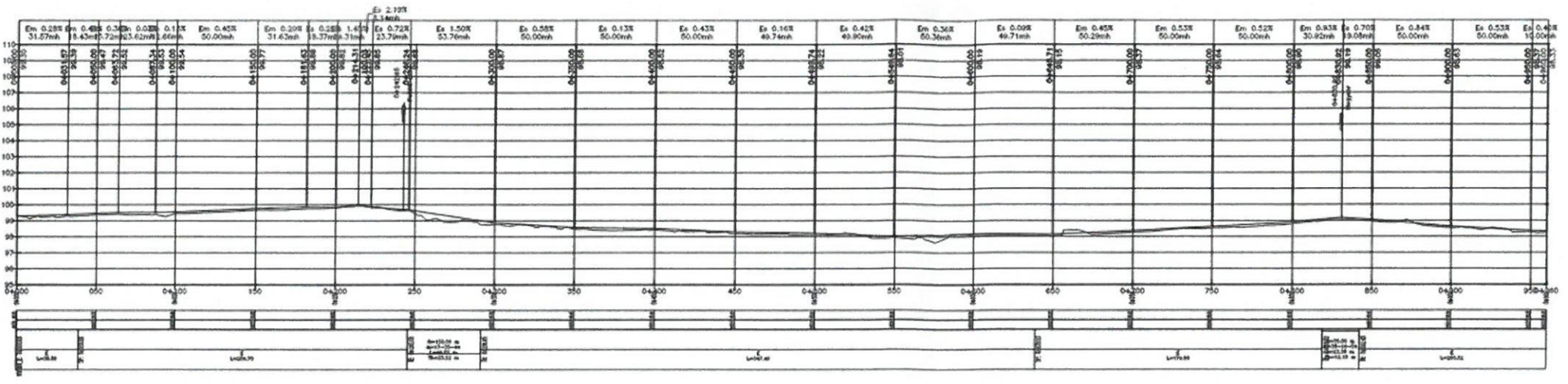

Hegytető az  
hossz-szelvénye  
Mh=1:100  
Mv=1:10  
Alapszint: 95.00 mbf.

TÉRFELMÉRÉS  
Műszaki rajz  
MAGASZÁMOK  
Készítette: [Name]  
Értéktábla

<b>Fogarasi Gábor ev.</b>	
Projekt neve: Fogarasi Gábor ev. Csakmértés	Projekt kódja: FG9-2023
Készítette: [Name]	Értéktábla
Ellátott terület (m <sup>2</sup> ): [Value]	Méretarány: M=1:1000
Munka dátuma: [Date]	Dátum: 2023. 04. 24.

**Tárgy:** Fwd: Fwd: Árajánlat

**Feladó:** Igazgatás Ivánca <igazgatas@ivanca.hu>

**Dátum:** 2023. 05. 15. 10:14

**Címzett:** Polgármesteri Hivatal <hivatal@ivanca.hu>

**Return-Path:** <igazgatas@ivanca.hu>

**Delivered-To:** hivatal@ivanca.hu

**Received:** from localhost (localhost [127.0.0.1]) by arkadii.hu (Postfix) with ESMTP id 8CA9B1628FD for <hivatal@ivanca.hu>; Mon, 15 May 2023 10:12:45 +0200 (CEST)

**Received:** from arkadii.hu ([127.0.0.1]) by localhost (arkadii.hu [127.0.0.1]) (amavisd-new, port 10024) with ESMTP id coKB35nOqqdl for <hivatal@ivanca.hu>; Mon, 15 May 2023 10:12:45 +0200 (CEST)

**Received:** from arkadii.hu (localhost [127.0.0.1]) by arkadii.hu (Postfix) with ESMTP id 5BBCF1656BE for <hivatal@ivanca.hu>; Mon, 15 May 2023 10:12:45 +0200 (CEST)

**X-Spam-Checker-Version:** SpamAssassin 3.4.2 (2018-09-13) on arkadii.hu

**X-Spam-Status:** No, score=-1.0 required=6.0 tests=ALL\_TRUSTED,SHORTCIRCUIT autolearn=disabled version=3.4.2

**Received:** from [192.168.45.125] (95C8410F.dsl.pool.telekom.hu [149.200.65.15]) by arkadii.hu (Postfix) with ESMTPSA id A88E41628FD for <hivatal@ivanca.hu>; Mon, 15 May 2023 10:12:43 +0200 (CEST)

**DKIM-Signature:** v=1; a=rsa-sha256; c=relaxed/simple; d=ivanca.hu; s=2020-08-18; t=1684138363;

bh=6+F3Lnf0ArqyG1fhYt7vjaOw7p4fSRR3As8PAYbF6g=; h=Date:Subject:References:To:From:In-Reply-To:From;

b=kCN5AMr9DrNv2Jqw4T9v82dlcjdBICbiOETsoqq5SfOBY+NHRt4zS17GgmdqmTXtM

X4sDa0/ccZq42rKwYdp4ELxwnoAoZilGhJGHphuQhyq4O99+Xn8w+YZPuASWs1FhgG

eYY5H+nmjSsV7prmkv6dgJLXDloVohMMCUP46dLQT4qVhLn0EaDfhVEKZ5vMXVOI8

NTmC3y0+t9ptLTPhL8HetB8CKNdJzcqETxC3BC1N2R1PdFU1cdxa6H7VGoRObamNb0

JwTRdrmSHJ30Fckj1Ln08rksSIQ8cUkNz+C0nfPqF6PZX8RKn31xylBrZwY2H2tMZq jNHH3Riim1NCA==

**Content-Type:** multipart/mixed; boundary="-----ThpM2NRUMiZ8KJm4prjF0WhT"

**Üzenetazonosító:** <75ce2dbb-f343-0d43-9759-07660ca29c3a@ivanca.hu>

**MIME-verzió:** 1.0

**User-Agent:** Mozilla/5.0 (Windows NT 10.0; Win64; x64; rv:102.0) Gecko/20100101 Thunderbird/102.11.0

**Content-Language:** hu

**Hivatkozások:** <f6ea2f51-95b5-8387-560b-39df40012721@ivanca.hu>

**Disposition-Notification-To:** Igazgatás Ivánca <igazgatas@ivanca.hu>

**In-Reply-To:** <f6ea2f51-95b5-8387-560b-39df40012721@ivanca.hu>

**X-Forwarded-Message-Id:** <f6ea2f51-95b5-8387-560b-39df40012721@ivanca.hu>

**X-Antivirus:** Avast (VPS 230515-0, 2023. 5. 15.), Inbound message

**X-Antivirus-Status:** Clean

----- Továbbított üzenet -----

**Tárgy:**Fwd: Árajánlat

**Dátum:**Mon, 15 May 2023 09:50:52 +0200

**Feladó:**Sáfár Gabriella <jegyzo@ivanca.hu>

**Címzett:**Igazgatás Ivánca <igazgatas@ivanca.hu>

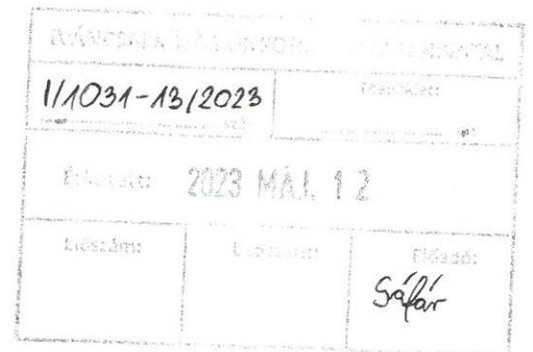

----- Továbbított üzenet -----

**Tárgy:**Árajánlat

**Dátum:**Fri, 12 May 2023 11:36:14 +0200

**Feladó:**Lajos Farkas <farlamexkft@gmail.com>

**Címzett:**Sáfár Gabriella <jegyzo@ivanca.hu>

Kedves Sáfár Gabriella!

Köszönjük a felkérést! Mellékletben csatolom a kért dokumentumokat.  
Köszönettel Farlamex kft.

--

Farkas Lajos  
ügyvezető  
FARLAMEX Kft.  
tel: 06 30 921 54 88



Vírusmentes.[www.avast.com](http://www.avast.com)

Mellékletek:

Ivancsa_kulteruleti_011_10514_hrsz__foldut_stabilizalasa._költésgvetési kiírás.xlsx	19,8 KB
Ivancsa_kulteruleti_0431_hrsz__foldut_stabilizalasa költsésgvetési kiírás.xlsx	19,7 KB
Image_20230512_0001.pdf	264 KB
Image_20230512_0002.pdf	157 KB

## AJÁNLATI ADATLAP

Az Iváncsa 1051/4.;011 hrsz. és Iváncsa, 043/1. hrsz. földutak stabilizálása tárgyában

## Árajánlattevő adatai:

Árajánlattevő neve:	Farlamex Kft
Árajánlattevő székhelye:	2454 Iváncsa, Zrínyi Miklós u. 30
Árajánlattevő cégjegyzékszám:	07-09-007741
Belföldi adószáma:	12609039-2-07
Pénzforgalmi jelzőszám:	10102969-71641000-01005007
Képviselő neve, beosztása:	Farkas Lajos ügyvezető

## A kapcsolattartó adatai:

Kapcsolattartó személy neve:	Farkas Lajos
Kapcsolattartó személy telefon vagy mobil száma:	+36 30 921 5488
Kapcsolattartó személy e-mail címe:	farlamex@ivancsa.hu

Azon számszerűsíthető adatok, amelyek a bírálati szempont alapján értékelésre kerülnek:

Ár szempont nettó összegben:

Megnevezés	Nettó
Ajánlati ár: 2454 Iváncsa, 1051/4. és a 011 hrsz. föld út	29 613 276,- Ft
Ajánlati ár: 2454 Iváncsa, 043/1. hrsz. föld út	19 821 196,- Ft
Mindösszesen nettó:	49 434 472,-Ft
Áfa:	13 347 308
<b>Összesen bruttó</b>	<b>62 781 780,- Ft</b>

\*ajánlatok elbírálása a bruttó ajánlati ár alapján történik

## 1. Minőségi szempont:

Nem releváns, azonos minőségű ajánlatokat kért be Ajánlatkérő, az ajánlatok elbírálása a nettó ár alapján történik.

Az árajánlat érvényessége **30 nap**.

Az árajánlatkérésben és mellékleteiben leírt feladatok teljesítéséhez szükséges szaktudással és jogosultságokkal rendelkezünk (vagy alvállalkozónk rendelkezik), az árajánlatkérésben és mellékleteiben megjelenített kötelezettségeket, feltételeket fenntartások nélkül elfogadjuk, nyertességünk esetén a szerződést megkötjük.

Kelt: Iváncsa, 2023.05.11

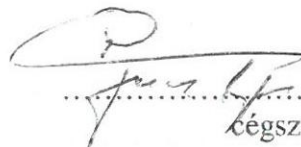

FARLAMEX KFT.  
2454 Iváncsa, Zrínyi M. u. 30.  
Adószám: 12609039-2-07  
Cgj.szám: 07-09-007741  
969-71641000-01005007

**NYILATKOZAT A KIZÁRÓ OKOKRÓL, VALAMINT A PÉNZÜGYI-GAZDASÁGI,  
ILLETVE A MŰSZAKI-SZAKMAI ALKALMASSÁGRÓL**

Alulírott Farkas Lajos, mint a Farlamex Kft, 2454 Iváncsa, Zrínyi Miklós u. 30 Ajánlattevő  
önálló cégjegyzésre/kötelezettségvállalásra jogosult képviselője

az Iváncsa, 1051/4.;011 hrsz. és Iváncsa, 043/1. hrsz. földutak stabilizálása tárgyú ajánlatkérési  
felhívás szerint

**n y i l a t k o z o m,**

hogy

- Társaságunkkal<sup>1</sup> és alvállalkozóinkkal szemben az Árajánlatkérésben előírt kizáró okok nem állnak fenn,
- Társaságunk átlátható és az Árajánlatkérőtől független szervezet,
- Társaságunk a tevékenység végzéséhez szükséges jogosultsággal rendelkezik.

Kelt: Iváncsa, 2023.05.11



**FARLAMEX KFT.**  
2454 Iváncsa, Zrínyi M. u. 30.  
Adószám: 12609039-2-07  
Cgj.szám: 07-09-007741  
Bank: 10102969-71641000-01005007

cégszerű aláírás

<sup>1</sup> Amennyiben ajánlattevő egyéni vállalkozó, akkor a „Társaságunk” szó alatt az egyéni vállalkozót kell érteni.



Exportált költségvetés adatai	
<b>Költségvetés neve:</b>	Iváncsa, külterületi 043/1 hrsz. földút stabilizálása
<b>Leírás:</b>	földutak stabilizálása
<b>Költségvetés jellege:</b>	Új
<b>Tételek száma:</b>	11 db
<b>Munkanemek száma:</b>	3 db
<b>Fejezetek száma:</b>	Nem fejezetes
<b>Építmény tulajdonsága:</b>	Út
<b>Utolsó módosítás:</b>	2023-05-03 17:50:16
<b>Rezióradíj:</b>	0
<b>Bruttó végösszeg:</b>	25 172 919 Ft
<b>Készítette:</b>	kreszterv2000@gmail.com
<b>Figyelem!</b>	
Ez az információs ablak az exportálással létrejött költségvetés alapadatait tartalmazza!	
A további munkafüzet-lapokon történő változtatások nincsenek hatással az oldal adataira!	
Továbbá az ezen az oldalon kiadott módosítások nem változtatják a költségvetés adatait!	
<b>Készült a TERC-ETALON Online Építőipari Költségvetés-készítő és Kiíró Programrendszerrel</b>	
<a href="http://www.etalon.terc.hu">http://www.etalon.terc.hu</a>	

<b>Költségvetés főösszesítő</b>			
<b>Megnevezés</b>		<b>Anyagköltség</b>	<b>Díjköltség</b>
1 Építmény közvetlen költségei		<b>12 026 274</b>	<b>7 794 922</b>
2.1 ÁFA vetítési alap		19 821 196	
2.2 ÁFA	27,00%	5 351 723	
<b>3 A munka ára (HUF)</b>		<b>25 172 919</b>	

<b>Ssz.</b>	<b>Megnevezés</b>	<b>Anyagköltség</b>	<b>Díjköltség</b>
19	Költségtérítések	0	400 000
21	Irtás, föld- és sziklamunka	1 816 276	3 241 174
61	Útburkolat alap és makadámburkolat készítése	10 209 998	4 153 748
	<b>Összesen (HUF)</b>	<b>12 026 274</b>	<b>7 794 922</b>

Ssz.	Tételszám	Tétel szövege	Menny.	Egység	Anyag egységár
1	19-010-1.11.1.3	Általános teendők megvalósulás szakaszában, ellenőrző mérések, tömörség mérés	1	nap	0
2	19-010-1.11.1.1	Általános teendők, megvalósulás szakaszában, geodéziai mérések, út nyomvonal műszeres kitűzése	1	db	0
		<b>Munkanem összesen (HUF)</b>			

Díj egységre	Anyag összesen	Díj összesen	Megjegyzés	ÉNGY kód	K. jelző	Munkane m
200 000	0	200 000			K	19
200 000	0	200 000	geodéziai kitűzés		K	19
	0	400 000				

Normaid õ
1
20

Ssz.	Tételszám	Tétel szövege	Menny.	Egység	Anyag egységár
1	21-001-6.1	Bozót- és cserjeirtás, tövek átmérője 4 cm-ig	20	10 m2	0
2	21-008-3.1.2	Simító hengerlés a földmű (tükör és padka) felületén, gépi erővel, 3,0 m-nél nagyobb szélességnél	1199	m2	0
3	21-006-1.1.4	Bevágási szelvény bővítése 3,00 m-nél kisebb vastagságban, földkitermeléssel, töltés- vagy depóniaképzéssel, tömörítés nélkül, I-IV. oszt. talajban, gépi erővel, szállítás nélkül	308	m3	0
4	21-011-1.2.1	Fejtett föld felrakása szállítóeszközre, géppel, talajosztály I-IV.	308	m3	0
5	21-011-1.2.1	Fejtett föld elszállítása lerakóhelyre, szállítási távolság 15 km	308	m3	5 897
		<b>Munkanem összesen (HUF)</b>			

Díj egységre	Anyag összesen	Díj összesen	Megjegyzés	ÉNGY kód	K. jelző	Munkane m
12 363	0	247 260		210010013653	ÖN	21
630	0	755 370	úttükör 1027 m2 padka 172 m2	210080016275	ÖN	21
4 164	0	1 282 512	30 cm vtg-ban, 3 m szélességben, 342,2 mh.	210060015894	ÖN	21
1 771	0	545 468		210110016406	ÖN	21
1 333	1 816 276	410 564			K	21
	1 816 276	3 241 174				



Normaid õ
1,26
0
0
0
0

Ssz.	Tételszám	Tétel szövege	Menny.	Egység	Anyag egységár
1	21-008-2.1.2	Tömörítés bármely tömörítési osztályban gépi erővel, nagy felületen, tömörségi fok: 90%	428	m3	3 268
2	61-004-1.1-0110811	Szórt alap készítése, egy rétegben, 15-25 cm vastagságban, 4 cm hézagkitöltéssel, zúzottkőből vagy kohósalakkőből, Zúzottkő dolomit, Z 55/80, KŐKA, Iszkaszentgyörgy	308	m3	20 066
3	61-002-11.2-0130246	Mechanikailag stabilizált alapréteg készítése finiserrel, M22 jelű, 10-20 cm vastagságban, Útépitési zúzottkő, Z022 Colas-Északkő, Szob	103	m3	22 343
4	21-004-7.2	Padka és elválasztó sáv készítése, felületrendezés tömörítés nélkül, M22 anyagból	17,1	m3	19 277
		<b>Munkanem összesen (HUF)</b>			

Díj egységre	Anyag összesen	Díj összesen	Megjegyzés	ÉNGY kód	K. jelző	Munkanem
1 059	1 398 704	453 252	Z55/85 kőalap 308 m3 + M22 kiékelés 103 m3 + M22 padka 17 m3	210080016205	ÖN	61
8 344	6 180 328	2 569 952	30 cm vtg-ban x 1027 m2	610040675363	ÖN	61
8 964	2 301 329	923 292	1027 m2 x 10 cm =	610022642001	ÖN	61
12 120	329 637	207 252	171 m2 x 0,10		K	61
	<b>10 209 998</b>	<b>4 153 748</b>				

Normaid õ
0
1,42
1,04
0,08

**Exportált költségvetés adatai**

**Költségvetés neve:** Iváncsa, külterületi 011, 1051/4 hrsz.  
földút stabilizálása  
**Leírás:** földutak stabilizálása  
**Költségvetés jellege:** Új  
**Tételek száma:** 12 db  
**Munkanemek száma:** 3 db  
**Fejezetek száma:** Nem fejezetes  
**Építmény tulajdonsága:** Út

**Utolsó módosítás:** 2023-04-26 16:57:49

**Rezsióradíj:** 0

**Bruttó végösszeg:** 37 608 861 Ft

**Készítette:** kreszterv2000@gmail.com

**Figyelem!**

Ez az információs ablak az exportálással létrejött költségvetés alapadatait

A további munkafüzet-lapokon történő változtatások nincsenek hatással az oldal

**Készült a TERC-ETALON Online Építőipari Költségvetés-készítő és Kiíró**

<http://www.etalon.terc.hu>

### Költségvetés főösszesítő

Megnevezés		Anyagköltség	Díjköltség
1 Építmény közvetlen költségei		17 963 398	11 649 878
2.1 ÁFA vetítési alap			29 613 276
2.2 ÁFA	27,00%		7 995 585
<b>3 A munka ára (HUF)</b>		<b>37 608 861</b>	

Ssz.	Megnevezés	Anyagköltség	Díjköltség
19	Költségtérítések	0	560 000
21	Irtás, föld- és sziklamunka	4 636 900	8 360 580
61	Útburkolat alap és makadámurkolat készítése	13 326 498	2 729 298
<b>Összesen (HUF)</b>		<b>17 963 398</b>	<b>11 649 878</b>

Sz.	Tételszám	Tétel szövege	Menny.	Egység	Anyag egységár	Díj egységre	Anyag összesen	Díj összesen	Megjegyzés	ÉNGY kód	K. jelző	Munkane m	Normaidő
1	19-010-1.11.1.3	Általános teendők megvalósulás szakaszában, ellenőrző mérések, tömörség mérés	1	nap	0	200 000	0	200 000			K	19	1
2	19-010-1.11.1.3	Általános teendők megvalósulás szakaszában, közmű szakfelülvételek	8	óra	0	20 000	0	160 000			K	19	1
3	19-010-1.11.1.1	Általános teendők, megvalósulás szakaszában, geodéziai mérések, út nyomvonal műszeres kitűzése	1	db	0	200 000	0	200 000	geodéziai kitűzés		K	19	20
<b>Munkanem összesen (HUF)</b>								<b>0</b>	<b>560 000</b>				



Ssz.	Tételszám	Tétel szövege	Menny.	Egység	Anyag egységár	Díj egységre	Anyag összesen	Díj összesen	Megjegyzés	ÉNGY kód	K. jelző	Munkane m	Normaidő
1	21-001-6.1	Bozót- és cserjeirtás, fűvek átmérője 4 cm-ig	50	10 m2	0	8 300	0	415 000		210010013653	ÖN	21	1,26
2	21-008-3.1.2	Simitó hengerlés a földmű (tűkőr és padka) felületén, gépi erővel, 3,0 m-nél nagyobb szélességnél	4616	m2	0	325	0	1 500 200	üttükőr 185+2511 = 2696 m2 padka 1920 m2	210080016275	ÖN	21	0
3	21-006-1.1.4	Bevágási szelvény bővítése 3,00 m-nél kisebb vastagságban, földkitermeléssel, töltés- vagy depóniaképzéssel, tömörítés nélkül, I-IV. oszt.talajban, gépi erővel, szállítás nélkül	890	m3	0	4 307	0	3 833 230	30 cm vtg-ban	210060015894	ÖN	21	0
4	21-011-1.2.1	Fejtett föld felrakása szállítóeszközzel, géppel, talajosztály I-IV.	890	m3	0	1 756	0	1 562 840		210110016406	ÖN	21	0
5	21-011-1.2.1	Fejtett föld elszállítása lerakóhelyre, szállítási távolság 15 km	890	m3	5 210	1 179	4 636 900	1 049 310			K	21	0
		<b>Munkanem összesen (HUF)</b>					<b>4 636 900</b>	<b>8 360 580</b>					

Sz.	Tételszám	Tétel szövege	Menny.	Egység	Anyag egységár	Díj egységre	Anyag összesen	Díj összesen	Megjegyzés	ÉNGY kód	K. jelző	Munkame m	Normaldó
1	21-008-2.1.2	Tömörítés bármely tömörítési osztályban gépi erővel, nagy felületen, tömörségi fok: 90%	1418	m3	2 054	667	2 912 572	945 806	Z55/85 köralap 829 m3 + 61 m3 + M22 kiékelés 336 m3 + M22 padka 192 m3	210080016205	ÓN	61	0
2	61-004-1.1-0110811	Szört alap készítése, egy rétegben, 15-25 cm vastagságban, 4 cm hézagkitöltéssel, zútottköböl vagy kohósalakköböl, Zútottkő dolomit, 7.55/80. KÓKA. Iszakszertevőre	890	m3	7 087	1 250	6 307 430	1 112 500	30 cm vtg.-ban x 2967 m2 ,	610040675363	ÓN	61	1,42
3	61-002-11.2-0130246	Mechanikailag stabilizált alapréteg készítése finiszerrel, M22 jelű, 10-20 cm vastagságban, Útépítési zútottkő, Z022 Colas-fészakkő, Szob	336	m3	7 508	1 277	2 522 688	429 072	960 m x 3,50 = 3360 m2 x 0,10	610022642001	ÓN	61	1,04
4	21-004-7.2	Padka és elválasztó sáv készítése, felületrendezés tömörítés nélkül, M22 anyagból	192	m3	8 249	1 260	1 583 808	241 920	1920 m2 x 0,10		K	61	0,08
<b>Munkanem összesen (HUF)</b>							<b>13 326 498</b>	<b>2 729 298</b>					

**Tárgy:** Fwd: Fwd: Fwd: Fwd: árajánlat kérés Iváncsa, 1051/, 011 hrsz, és az Iváncsa, 043/1. hrsz. földutak stabilizálása

**Feladó:** Sáfár Gabriella <jegyzo@ivanca.hu>

**Dátum:** 2023. 05. 12. 10:31

**Címzett:** hagyatek@ivanca.hu, Igazgatás Iváncsa <igazgatas@ivanca.hu>

----- Továbbított üzenet -----

**Tárgy:**Re: Fwd: Fwd: Fwd: árajánlat kérés Iváncsa, 1051/, 011 hrsz, és az Iváncsa, 043/1. hrsz. földutak stabilizálása

**Dátum:**Fri, 12 May 2023 10:31:25 +0200

**Feladó:**Világosi Péter <office@vipinvest.hu>

**Szervezet:**VI-Partner Invest Kft.

**Címzett:**Sáfár Gabriella <jegyzo@ivanca.hu>

Tisztelt Ajánlatkérő,  
Tisztelt Jegyző asszony,  
Megtisztelő megkeresésükre csatolva küldöm ajánlatunkat.  
Üdvözlettel,

Világosi Péter  
ügyvezető  
VI-Partner Invest Kft.  
06-20/462-98-36

2023-05-08 16:41 időpontban Sáfár Gabriella ezt írta:

Tisztelt Ajánlattevő!

Iváncsa Községi Önkormányzat az Iváncsa, 1051/, 011 hrsz, és az Iváncsa, 043/1. hrsz. földutak stabilizálása című projekt kivitelezési munkálata tárgyában kéri árajánlatát.  
Az ajánlattétel idejét, formáját, paramétereit a mellékelt árajánlatkérés tartalmazza.

--

Üdvözlettel:

Sáfár Gabriella  
jegyző  
Iváncsai Közös Önkormányzati Hivatal  
2454 Iváncsa, Fő u. 61/b.  
Tel.: 06/30/9022841

--

Világosi Péter  
ügyvezető  
VI-Partner Invest Kft.  
06-20/462-98-36

IVÁNCSAI KÖZÖS ÖNKORMÁNYZATI HIVATAL		
1/1051-12/2023	Melléklet:	
Érkezett:	2023 MÁJ. 12	
Előszám:	Utószám:	Előadó: SG.



Vírusmentes. [www.avast.com](http://www.avast.com)

— Mellékletek: —

---

Ajánlat 043_1 ut VIPartner.pdf	216 KB
Ajánlat 1051_4 ut VIPartner.pdf	206 KB
Árajánlat utak Iváncsa VIPartner.pdf	2,4 MB
Ivancsa_kulteruleti_011_10514_hrsz__foldut_stabilizalasa_VIPartner ajánlat.xlsx	25,5 KB
Ivancsa_kulteruleti_0431_hrsz__foldut_stabilizalasa_VIPartner ajánlat.xlsx	25,3 KB

## AJÁNLATI ADATLAP

Az Iváncsa 1051/4.;011 hrsz. és Iváncsa, 043/1. hrsz. földutak stabilizálása tárgyában

## Árajánlattevő adatai:

Árajánlattevő neve:	VI-Partner Invest Kft
Árajánlattevő székhelye:	2465 Ráckeresztúr Szegfű u. 2/1
Árajánlattevő cégjegyzékszám:	07-09-018723
Belföldi adószáma:	22759104-2-07
Pénzforgalmi jelzőszám:	10701441-65593512-51100005
Képviselő neve, beosztása:	Ügyvezető

## A kapcsolattartó adatai:

Kapcsolattartó személy neve:	Világosi Péter
Kapcsolattartó személy telefon vagy mobil száma:	+36 20 462 9836
Kapcsolattartó személy e-mail címe:	office@vipinvest.hu

Azon számszerűsíthető adatok, amelyek a bírálati szempont alapján értékelésre kerülnek:

Ár szempont nettó összegben:

Megnevezés	Nettó
Ajánlati ár: 2454 Iváncsa, 1051/4. és a 011 hrsz. föld út	31 663 538,- Ft
Ajánlati ár: 2454 Iváncsa, 043/1. hrsz. föld út	21 186 213,- Ft
Mindösszesen nettó:	52 849 751,-Ft
Áfa:	14 269 433,-Ft
<b>Összesen bruttó</b>	<b>67 119 184,- Ft</b>

\*ajánlatok elbírálása a bruttó ajánlati ár alapján történik

## 1. Minőségi szempont:

Nem releváns, azonos minőségű ajánlatokat kért be Ajánlatkérő, az ajánlatok elbírálása a nettó ár alapján történik.

Az árajánlat érvényessége **30 nap**.

Az árajánlatkérésben és mellékleteiben leírt feladatok teljesítéséhez szükséges szaktudással és jogosultságokkal rendelkezünk (vagy alvállalkozónk rendelkezik), az árajánlatkérésben és mellékleteiben megjelenített kötelezettségeket, feltételeket fenntartások nélkül elfogadjuk, nyertességünk esetén a szerződést megkötjük.

Kelt: 2023.05.11.

.....  
cégszerű aláírás

VI-Partner Invest Kft.

2465 Ráckeresztúr, Szegfű utca 2/1

Asz.: 22759104-2-07

Cégsz.: 07-09-018723

Telef.: 10701441-65593512-51100005

**NYILATKOZAT A KIZÁRÓ OKOKRÓL, VALAMINT A PÉNZÜGYI-GAZDASÁGI,  
ILLETVE A MŰSZAKI-SZAKMAI ALKALMASSÁGRÓL**

Alulírott Világosi Péter, mint a VI-Partner Invest Kft, 2465 Ráckeresztúr Szegfű u. 2/1  
Ajánlattevő önálló cégjegyzésre/kötelezettségvállalásra jogosult képviselője

az Ivánca, 1051/4.;011 hrsz. és Ivánca, 043/1. hrsz. földutak stabilizálása tárgyú ajánlatkérési  
felhívás szerint

**n y i l a t k o z o m,**

**hogy**

- Társaságunkkal<sup>1</sup> és alvállalkozóinkkal szemben az Árajánlatkérésben előírt kizáró okok nem állnak fenn,
- Társaságunk átlátható és az Árajánlatkérőtől független szervezet,
- Társaságunk a tevékenység végzéséhez szükséges jogosultsággal rendelkezik.

Kelt: 2023.05.11.

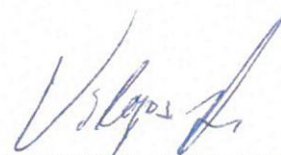

.....  
cégszerű aláírás  
VI-PARTNER INVEST KFT.  
2465 Ráckeresztúr, Szegfű utca 2/1  
Asz.: 22759104-2-07  
Cégsz.: 07-09-018723  
Szlasz.: 10701441-65593512-51100005

<sup>1</sup> Amennyiben ajánlattevő egyéni vállalkozó, akkor a „Társaságunk” szó alatt az egyéni vállalkozót kell érteni.

**Exportált költségvetés adatai**

<b>Költségvetés neve:</b>	Ivácsa, külterületi 011, 1051/4 hrsz. földút stabilizálása
<b>Leírás:</b>	földutak stabilizálása
<b>Költségvetés jellege:</b>	Új
<b>Tételek száma:</b>	12 db
<b>Munkanemek száma:</b>	3 db
<b>Fejezetek száma:</b>	Nem fejezetes
<b>Építmény tulajdonsága:</b>	Út
<b>Utolsó módosítás:</b>	2023-04-26 16:57:49
<b>Rezsióradíj:</b>	0
<b>Bruttó végösszeg:</b>	40 212 693 Ft
<b>Készítette:</b>	kreszterv2000@gmail.com

**Figyelem!**

Ez az információs ablak az exportálással létrejött költségvetés alapadatait

A további munkafüzet-lapokon történő változtatások nincsenek hatással az oldal

**Készült a TERC-ETALON Online Építőipari Költségvetés-készítő és Kiíró**

<http://www.etalon.terc.hu>

### Költségvetés főösszesítő

Megnevezés		Anyagköltség	Díjköltség
1 Építmény közvetlen költségei		18 722 976	12 940 562
2.1 ÁFA vetítési alap		31 663 538	
2.2 ÁFA	27,00%	8 549 155	
<b>3 A munka ára (HUF)</b>		<b>40 212 693</b>	



Ssz.	Megnevezés	Anyagköltség	Dijköltség
19	Költségtérítések	0	770 000
21	Irtás, föld- és sziklamunka	4 547 900	8 999 520
61	Útburkolat alap és makadámburkolat készítése	14 175 076	3 171 042
<b>Összesen (HUF)</b>		<b>18 722 976</b>	<b>12 940 562</b>

Ssz.	Tételszám	Tétel szövege	Menny.	Egység	Anyag egységár	Díj egységre	Anyag összesen	Díj összesen
1	19-010-1.11.1.3	Általános teendők megvalósulás szakaszában, ellenőrző mérések, tömörség mérés	1	nap	0	275 000	0	275 000
2	19-010-1.11.1.3	Általános teendők megvalósulás szakaszában, közmű szakfelügyeletek	8	óra	0	27 500	0	220 000
3	19-010-1.11.1.1	Általános teendők, megvalósulás szakaszában, geodéziai mérések, út nyomvonal műszeres kitűzése	1	db	0	275 000	0	275 000
		<b>Munkanem összesen (HUF)</b>					<b>0</b>	<b>770 000</b>

Ssz.	Tételszám	Tétel szövege	Menny.	Egység	Anyag egységár	Díj egységre	Anyag összesen	Díj összesen
1	21-001-6.1	Bozót- és cserjeirtás, tövek átmérője 4 cm-ig	50	10 m2	0	8 715	0	435 750
2	21-008-3.1.2	Simító hengerlés a földmű (tükör és padka) felületén, gépi erővel, 3,0 m-nél nagyobb szélességnél	4616	m2	0	355	0	1 638 680
3	21-006-1.1.4	Bevágási szelvény bővítése 3,00 m-nél kisebb vastagságban, földkitermeléssel, töltés- vagy depóniaképzéssel, tömörítés nélkül, I-IV. oszt.talajban, gépi erővel, szállítás nélkül	890	m3	0	4 652	0	4 140 280
4	21-011-1.2.1	Fejtett föld felrakása szállítóeszközre, géppel, talajosztály I-IV.	890	m3	0	1 879	0	1 672 310
5	21-011-1.2.1	Fejtett föld elszállítása lerakóhelyre, szállítási távolság 15 km	890	m3	5 110	1 250	4 547 900	1 112 500
		<b>Munkanem összesen (HUF)</b>					<b>4 547 900</b>	<b>8 999 520</b>

Ssz.	Tételszám	Tétel szövege	Menny.	Egység	Anyag egységár	Díj egységre	Anyag összesen	Díj összesen
1	21-008-2.1.2	Tömörítés bármely tömörítési osztályban gépi erővel, nagy felületen, tömörségi fok: 90%	1418	m3	2 116	754	3 000 488	1 069 172
2	61-004-1.1-0110811	Szórt alap készítése, egy rétegben, 15-25 cm vastagságban, 4 cm hézagkitöltéssel, zúzottkőből vagy kohósalakkőből, Zúzottkő dolomit, Z 55/80, KŐKA, Iszkaszentgyörgy	890	m3	7 654	1 475	6 812 060	1 312 750
3	61-002-11.2-0130246	Mechanikailag stabilizált alapréteg készítése finiserrel, M22 jelű, 10-20 cm vastagságban, Útépitési zúzottkő, Z022 Colas-Északkő, Szob	336	m3	8 034	1 520	2 699 424	510 720
4	21-004-7.2	Padka és elválasztó sáv készítése, felületrendezés tömörítés nélkül, M22 anyagból	192	m3	8 662	1 450	1 663 104	278 400
<b>Munkanem összesen (HUF)</b>							<b>14 175 076</b>	<b>3 171 042</b>

**Exportált költségvetés adatai**

**Költségvetés neve:** Iváncsa, külterületi 043/1 hrsz. földút stabilizálása  
**Leírás:** földutak stabilizálása  
**Költségvetés jellege:** Új  
**Tételek száma:** 11 db  
**Munkanemek száma:** 3 db  
**Fejezetek száma:** Nem fejezetes  
**Építmény tulajdonsága:** Út

**Utolsó módosítás:** 2023-05-03 17:50:16

**Rezsioradíj:** 0  
**Bruttó végösszeg:** 26 906 491 Ft

**Készítette:** kreszterv2000@gmail.com

**Figyelem!**

Ez az információs ablak az exportálással létrejött költségvetés alapadatait

A további munkafüzet-lapokon történő változtatások nincsenek hatással az oldal

**Készült a TERC-ETALON Online Építőipari Költségvetés-készítő és Kiíró**

<http://www.etalon.terc.hu>

### Költségvetés főösszesítő

Megnevezés		Anyagköltség	Díjköltség
1 Építmény közvetlen költségei		12 240 731	8 945 482
2.1 ÁFA vetítési alap		21 186 213	
2.2 ÁFA	27,00%	5 720 278	
<b>3 A munka ára (HUF)</b>		<b>26 906 491</b>	

<b>Ssz.</b>	<b>Megnevezés</b>	<b>Anyagköltség</b>	<b>Díjköltség</b>
19	Költségtérítések	0	550 000
21	Irtás, föld- és sziklamunka	1 694 000	3 703 793
61	Útburkolat alap és makadámburkolat készítése	10 546 731	4 691 689
<b>Összesen (HUF)</b>		<b>12 240 731</b>	<b>8 945 482</b>

Ssz.	Tételszám	Tétel szövege	Menny.	Egység	Anyag egységár	Díj egységre	Anyag összesen	Díj összesen
1	19-010-1.11.1.3	Általános teendők megvalósulás szakaszában, ellenőrző mérések, tömörség mérés	1	nap	0	275 000	0	275 000
2	19-010-1.11.1.1	Általános teendők, megvalósulás szakaszában, geodéziai mérések, út nyomvonal műszeres kitűzése	1	db	0	275 000	0	275 000
		<b>Munkanem összesen (HUF)</b>					<b>0</b>	<b>550 000</b>



Ssz.	Tételszám	Tétel szövege	Menny.	Egység	Anyag egységár	Díj egységre	Anyag összesen	Díj összesen
1	21-001-6.1	Bozót- és cserjeirtás, tövek átmérője 4 cm-ig	20	10 m2	0	14 589	0	291 780
2	21-008-3.1.2	Simító hengerlés a földmű (tükör és padka) felületén, gépi erővel, 3,0 m-nél nagyobb szélességnél	1199	m2	0	719	0	862 081
3	21-006-1.1.4	Bevágási szelvény bővítése 3,00 m-nél kisebb vastagságban, földkitermeléssel, töltés- vagy depóniaképzéssel, tömörítés nélkül, I-IV. oszt.talajban, gépi erővel, szállítás nélkül	308	m3	0	4 664	0	1 436 512
4	21-011-1.2.1	Fejtett föld felrakása szállítóeszközre, géppel, talajosztály I-IV.	308	m3	0	2 055	0	632 940
5	21-011-1.2.1	Fejtett föld elszállítása lerakóhelyre, szállítási távolság 15 km	308	m3	5 500	1 560	1 694 000	480 480
		<b>Munkanem összesen (HUF)</b>					<b>1 694 000</b>	<b>3 703 793</b>

Ssz.	Tételszám	Tétel szövege	Menny.	Egység	Anyag egységár	Díj egységre	Anyag összesen	Díj összesen
1	21-008-2.1.2	Tömörítés bármely tömörítési osztályban gépi erővel, nagy felületen, tömörségi fok: 90%	428	m3	3 300	1 218	1 412 400	521 304
2	61-004-1.1-0110811	Szórt alap készítése, egy rétegben, 15-25 cm vastagságban, 4 cm hézagkitöltéssel, zúzottkőből vagy kohósalakkőből, Zúzottkő dolomit, Z 55/80, KŐKA, Iszkaszentgyörgy	308	m3	20 869	9 429	6 427 652	2 904 132
3	61-002-11.2-0130246	Mechanikailag stabilizált alapréteg készítése finiserrel, M22 jelű, 10-20 cm vastagságban, Útépítési zúzottkő, Z022 Colas-Északkő, Szob	103	m3	23 014	10 040	2 370 442	1 034 120
4	21-004-7.2	Padka és elválasztó sáv készítése, felületrendezés tömörítés nélkül, M22 anyagból	17,1	m3	19 663	13 575	336 237	232 133
		<b>Munkanem összesen (HUF)</b>					<b>10 546 731</b>	<b>4 691 689</b>

**Tárgy:** Fwd: Ajánlat: I. 2454 Iváncsa, 1051/4. és a 011 hrsz. földút stabilizálása, II. Iváncsa, 043/1. hrsz. földút stabilizálása InfinitumBau Kft.

**Feladó:** Sáfár Gabriella <jegyzo@ivanca.hu>

**Dátum:** 2023. 05. 11. 7:57

**Címzett:** hagyatek@ivanca.hu

----- Továbbított üzenet -----

**Tárgy:** Ajánlat: I. 2454 Iváncsa, 1051/4. és a 011 hrsz. földút stabilizálása, II. Iváncsa, 043/1. hrsz. földút stabilizálása InfinitumBau Kft.

**Dátum:** Wed, 10 May 2023 17:55:57 +0000

**Feladó:** Véninger Milán <veninger.milan@infinitumbau.hu>

**Címzett:** Sáfár Gabriella <jegyzo@ivanca.hu>

Tisztelt Sáfár Gabriella Jegyzőasszony!

Szeretném megköszönni ajánlatkérésüket az Iváncsa, 1051/, 011 hrsz, és az Iváncsa, 043/1. hrsz. földutak stabilizálása című projekt kivitelezési munkáira. A kiírásnak megfelelő formátumba mellékelve küldöm árajánlatunkat.

Bízom benne sikerül eredményes ajánlatot készítenem. Kérdés, kérés esetén keressenek bizalommal. Még egyszer köszönöm a megkeresést! Szép estét!

Üdvözlettel:

Véninger Milán

Ügyvezető

+36 70 324 4583

veninger.milan@infinitumbau.hu



IVÁNCSAI KÖZSÉG ÖNKÖR. HATÁROZATI HIVATAL		
1/1031-10/2023		Megnevel:
Előadott: 2023. MÁJ. 11		
Előszám:	Utószám:	Előadó: Sáfár



Vírusmentes. [www.avast.com](http://www.avast.com)

Mellékletek:

Ajánlat\_I. 2454 Iváncsa, 1051:4. és a 011 hrsz. földút stabilizálása\_II.  
Iváncsa, 043:1. hrsz. földút stabilizálása\_InfinitumBau Kft.pdf

20,0 MB

áránlat kérés utak mellékletek_InfinitumBau Kft.doc	68,5 KB
Ivancsa_kulterületi_011_10514_hrsz__foldut_stabilizalasa._költésgvetési kiírás_InfinitumBau Kft.xlsx	20,8 KB
Ivancsa_kulterületi_0431_hrsz__foldut_stabilizalasa költsésgvetési kiírás_InfinitumBau Kft.xlsx	20,7 KB



## INFINITUMBAU KFT.

8152 Kőszárhegy, Fő utca 116.

Adószám: 25783290-2-07

### AJÁNLAT

„Tárgy: *I. 2454 Iváncsa, 1051/4. és a 011 hrsz. földút stabilizálása.  
II. Iváncsa, 043/1. hrsz. földút stabilizálása.*”

INFINITUMBAU

Készült: 8152 Kőszárhegy, Fő utca 116.

2023.05.10.

 [www.infinitumbau.hu](http://www.infinitumbau.hu)

InfinitemBau Kft.  
8152 Kőszárhegy,  
Fő u. 116  
Adószám: 25783290-2-07  
Bsz.: 17600121-00802637-00200004



## INFINITUMBAU KFT.

8152 Kőszárhegy, Fő utca 116.  
Adószám: 25783290-2-07

### Tartalom jegyzék:

Az ajánlati dokumentáció tartalma:

*Felolvasó lap.  
Tartalom jegyzék.  
Ajánlati adatlap.*

*Iváncsa, külterületi 011,1051/4 hrsz. földút stabilizálása, megnevezésű árazott költségvetés.  
Iváncsa, külterületi 043/1 hrsz. földút stabilizálása, megnevezésű árazott költségvetés.  
Nyilatkozat a kizáró okokról, valamint a pénzügyi- gazdasági, illetve a műszaki- szakmai  
alkalmasságról.  
Aláírás minta.*

INFINITUMBAU

  
InfinitumBau Kft.  
8152 Kőszárhegy,  
Fő u. 116.  
Adószám: 25783290-2-07  
Bsz.: 17600121-00802637-00200004

Készült: 8152 Kőszárhegy, Fő utca 116.

2023.05.10.

## AJÁNLATI ADATLAP

Az Iváncsa 1051/4.;011 hrsz. és Iváncsa, 043/1. hrsz. földutak stabilizálása tárgyában

## Árajánlattevő adatai:

Árajánlattevő neve:	InfinitumBau Kft.
Árajánlattevő székhelye:	8152 Kőszárhegy, Fő utca 116.
Árajánlattevő cégjegyzékszám:	07-09-031288
Belföldi adószáma:	25783290-2-07
Pénzforgalmi jelzőszám:	17600121-00802637-00200004
Képviselő neve, beosztása:	Véninger Milán ügyvezető

## A kapcsolattartó adatai:

Kapcsolattartó személy neve:	Véninger Milán
Kapcsolattartó személy telefon vagy mobil száma:	+36 70 324 4583
Kapcsolattartó személy e-mail címe:	veninger.milan@infinitumbau.hu

Azon számszerűsíthető adatok, amelyek a bírálati szempont alapján értékelésre kerülnek:

Ár szempont nettó összegben:

Megnevezés	Nettó
Ajánlati ár: 2454 Iváncsa, 1051/4. és a 011 hrsz. föld út	25 261 180,- Ft
Ajánlati ár: 2454 Iváncsa, 043/1. hrsz. föld út	17 554 351,- Ft
Mindösszesen nettó:	42 815 531,-Ft
Áfa:	11 560 193
<b>Összesen bruttó</b>	<b>54 375 724,- Ft</b>

\*ajánlatok elbírálása a bruttó ajánlati ár alapján történik

## 1. Minőségi szempont:

Nem releváns, azonos minőségű ajánlatokat kért be Ajánlatkérő, az ajánlatok elbírálása a nettó ár alapján történik.

Az árajánlat érvényessége **30 nap**.

Az árajánlatkérésben és mellékleteiben leírt feladatok teljesítéséhez szükséges szaktudással és jogosultságokkal rendelkezünk (vagy alvállalkozónk rendelkezik), az árajánlatkérésben és mellékleteiben megjelenített kötelezettségeket, feltételeket fenntartások nélkül elfogadjuk, nyertességünk esetén a szerződést megkötjük.

Kelt: Kőszárhegy, 2023.05.10

InfinitumBau Kft.

8152 Kőszárhegy,

Fő u. 116.

Adószám: 25783290-2-07

Bsz.: 17600121-00802637-00200004

**Exportált költségvetés adatai**

**Költségvetés neve:** Iváncsa, külterületi 011, 1051/4 hrsz. földút stabilizálása  
**Leírás:** földutak stabilizálása  
**Költségvetés jellege:** Új  
**Tételek száma:** 12 db  
**Munkanemek száma:** 3 db  
**Fejezetek száma:** Nem fejezetes  
**Építmény tulajdonsága:** Út

**Utolsó módosítás:** 2023-04-26 16:57:49

**Rezsioradíj:** 0  
**Bruttó végösszeg:** 32 081 699 Ft

**Készítette:** kreszterv2000@gmail.com

**Figyelem!**

Ez az információs ablak az exportálással létrejött költségvetés alapadatait tartalmazza!

A további munkafüzet-lapokon történő változtatások nincsenek hatással az oldal adataira!

Készült a TERC-ETALON Online Építőipari Költségvetés-készítő és Kiíró

<http://www.etalon.terc.hu>

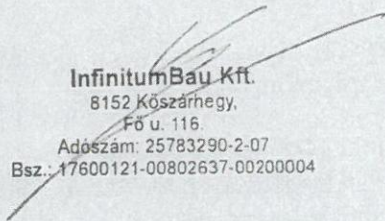
  
**InfinitemBau Kft.**  
8152 Kőszárhegy,  
Fő u. 116.  
Adószám: 25783290-2-07  
Bsz.: 17600121-00802637-00200004



**Költségvetés főösszesítő**

Megnevezés		Anyagköltség	Díjköltség
1 Építmény közvetlen költségei		15 156 532	10 104 648
2.1 ÁFA vetítési alap		25 261 180	
2.2 ÁFA	27,00%	6 820 519	
<b>3 A munka ára (HUF)</b>		<b>32 081 699</b>	

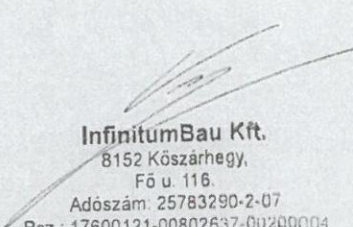
  
**InfinitumBau Kft.**

8152 Kőszárhegy,

Fő u. 116.

Adószám: 25783290-2-07

Bsz.: 17600121-00802637-00200004

Ssz.	Megnvezés	Anyagköltség	Dijköltség
19	Költségtérítések	0	700 000
21	Irtás, föld- és sziklamunka	3 782 500	7 111 170
61	Útburkolat alap és makadámburkolat készítése	11 374 032	2 293 478
<b>Összesen (HUF)</b>		<b>15 156 532</b>	<b>10 104 648</b>

  
**InfinitemBau Kft.**  
 8152 Kőszárhegy,  
 Fő u. 116.  
 Adószám: 25783290-2-07  
 Bsz.: 17600121-00802637-00200004

Sz.	Tételszám	Tétel szövege	Menny.	Egység	Anyag egységár	Díj egységre	Anyag összesen	Díj összesen	Megjegyzés	ÉNGY kód	K. jelző	Munkanem	Normaidő
1	19-010-1.11.1.3	Általános teendők megvalósulás szakaszában, ellenőrző mérések, tömörség mérés	1 nap		0	250 000	0	250 000			K	19	1
2	19-010-1.11.1.3	Általános teendők megvalósulás szakaszában, közmű szakfelületek	8 óra		0	25 000	0	200 000			K	19	1
3	19-010-1.11.1.1	Általános teendők, megvalósulás szakaszában, geodéziai mérések, út nyomvonal műszeres kitűzése	1 db		0	250 000	0	250 000	geodéziai kitűzés		K	19	20
<b>Munkanem összesen (HUF)</b>							0	700 000					

  
**InfinitemBau Kft.**  
 8152 Kőszárhegy,  
 Fő u. 116.  
 Adószám: 25783290-2-07  
 Bsz.: 17600121-00802637-00200004

Sz.	Tételszám	Tétel szövege	Menny.	Egység	Anyag egységár	Díj egységre	Anyag összesen	Díj összesen	Megjegyzés	ÉNGY kód	K. jelző	Munkane m	Normaidő
1	21-001-6.1	Bozót- és eszterjítés, tövek átmérője 4 cm-ig	50	10 m2	0	6 975	0	348 750		210010013653	ÖN	21	1,26
2	21-008-3.1.2	Símitó hengerlés a földmű (tűkőr és padka) felületén, gépi erővel, 3,0 m-nél nagyobb szélességnél	4616	m2	0	280	0	1 292 480	úttükör 185+2511 = 2696 m2 padka 1920 m2	210080016275	ÖN	21	0
3	21-006-1.1.4	Bevágási szelvény bővítése 3,00 m-nél kisebb vastagságban, földkitermeléssel, töltés- vagy depóniaképzéssel, tömörítés nélkül, I-IV. oszt. talajban, gépi erővel, szállítás nélkül	890	m3	0	3 589	0	3 194 210	30 cm vlg-ban	210060015894	ÖN	21	0
4	21-011-1.2.1	Fejtett föld felrakása szállítóeszközre, géppel, talajosztály I-IV.	890	m3	0	1 567	0	1 394 630		210110016406	ÖN	21	0
5	21-011-1.2.1	Fejtett föld elszállítása lerakóhelyre, szállítási távolság 15 km	890	m3	4 250	990	3 782 500	881 100			K	21	0
<b>Munkanem összesen (HUF)</b>							<b>3 782 500</b>	<b>7 111 170</b>					

  
**InfinitumBau Kft.**  
 8152 Kőszárhegy,  
 Fő u. 116.  
 Adószám: 25783290-2-07  
 Bsz.: 17600121-00802637-00200004

Sz.	Tételszám	Tétel szövege	Menny.	Egység	Anyag egységár	Díj egységre	Anyag összesen	Díj összesen	Megjegyzés	ÉNGY kód	K. jelző	Munkane m	Normaidő
1	21-008-2.1.2	Tömörítés bármely tömörítési osztályban gépi erővel, nagy felületen, tömörségi fok: 90%	1418	m3	1 818	565	2 577 924	801 170	Z55/85 köalap 829 m3 + 61 m3 + M22 kiékelés 336 m3 + M22 padka 192 m3	210080016205	ÓN	61	0
2	61-004-1.1-0110811	Szórt alap készítése, egy rétegben, 15-25 cm vastagságban, 4 cm hézagkitöltéssel, zúzottkőből vagy kohósalakkőből, Zúzottkő dolomit, Z 55/80, KÖKA, Iszkaszentgyörgy	890	m3	6 006	1 050	5 345 340	934 500	30 cm vtg-ban x 2967 m2 ,	610040675363	ÓN	61	1,42
3	61-002-11.2-0130246	Mechanikailag stabilizált alaprég készítése finiszerrel, M22 jelű, 10-20 cm vastagságban, Útépítési zúzottkő, Z022 Colas-Eszakkő, Szob	336	m3	6 309	1 055	2 119 824	354 480	960 m x 3,50 = 3360 m2 x 0,10	610022642001	ÓN	61	1,04
4	21-004-7.2	Padka és elválasztó sáv készítése, felületrendezés tömörítés nélkül, M22 anyagból	192	m3	6 932	1 059	1 330 944	203 328	1920 m2 x 0,10		K	61	0,08
		<b>Munkanem összesen (HUF)</b>					<b>11 374 032</b>	<b>2 293 478</b>					

  
**InfinitumBau Kft.**  
 8152 Kőszárhegy  
 Fő u. 116  
 Adószám: 25783290-2-07  
 Bsz.: 17600121-00802637-002001

**Exportált költségvetés adatai**

**Költségvetés neve:** Iváncsa, külterületi 043/1 hrsz. földút stabilizálása  
**Leírás:** földutak stabilizálása  
**Költségvetés jellege:** Új  
**Tételek száma:** 11 db  
**Munkanemek száma:** 3 db  
**Fejezetek száma:** Nem fejezetes  
**Építmény tulajdonsága:** Út  
  
**Utolsó módosítás:** 2023-05-03 17:50:16

**Rezióradíj:** 0  
**Bruttó végösszeg:** 22 294 026 Ft

**Készítette:** kreszterv2000@gmail.com

**Figyelem!**

Ez az információs ablak az exportálással létrejött költségvetés alapadatait tartalmazza!

A további munkafüzet-lapokon történő változtatások nincsenek hatással az oldal adataira!

Készült a TERC-ETALON Online Építőipari Költségvetés-készítő és Kiíró

<http://www.etalon.terc.hu>



**InfinitumBau Kft.**

8152 Kőszárhegy,  
Fő u. 116.

Adószám: 25783290-2-07

Bsz.: 17600121-00802637-00200004

### Költségvetés főösszesítő

Megnevezés		Anyagköltség	Díjköltség
1 Építmény közvetlen költségei		10 283 249	7 271 102
2.1 ÁFA vetítési alap		17 554 351	
2.2 ÁFA	27,00%	4 739 675	
<b>3 A munka ára (HUF)</b>		<b>22 294 026</b>	

  
InfinitumBau Kft.  
8152 Kőszárhegy,  
Fő u. 116  
Adószám: 25783290-2-07  
Bsz.: 17600121-00802637-00200004

Ssz.	Megnevezés	Anyagköltség	Díjköltség
19	Költségtérítések	0	750 000
21	Irtás, föld- és sziklamunka	1 617 308	2 814 626
61	Útburkolat alap és makadámburkolat készítése	8 665 941	3 706 476
	<b>Összesen (HUF)</b>	<b>10 283 249</b>	<b>7 271 102</b>

  
**InfinitumBau Kft.**  
8152 Kőszárhegy,  
Fő u. 116.  
Adószám: 25783290-2-07  
Bsz.: 17600121-00802637-00200004



Ssz.	Tételszám	Tétel szövege	Menny.	Egység	Anyag egységár	Díj egységre	Anyag összesen	Díj összesen	Megjegyzés	ÉNGY kód	K. jelző	Munkane m	Normaidő
1	19-010-1.11.1.3	Általános teendők megvalósulás szakaszában, ellenőrző mérések, tömörség mérés	1	nap	0	375 000	0	375 000			K	19	1
2	19-010-1.11.1.1	Általános teendők megvalósulás szakaszában, geodéziai mérések, út nyomvonal műszeres kitűzése	1	db	0	375 000	0	375 000	geodéziai kitűzés		K	19	20
		<b>Munkanem összesen (HUF)</b>					0	750 000					

  
**InfinitumBau Kft.**  
 8152 Kőszárhegy,  
 Fő u. 116.  
 Adószám: 25783290-2-07  
 Bsz.: 17600121-00802637-00200004

Tételszám	Tétel szövege	Menny.	Egység	Anyag egységár	Díj egységre	Anyag összesen	Díj összesen	Megjegyzés	ÉNGY kód	K. jelző	Munkane m	Normaidő
21-001-6.1	Bozót- és cserjéirtás, tövek átmérője 4 cm-ig	20	10 m2	0	10 389	0	207 780		210010013653	ÖN	21	1,26
21-008-3.1.2	Simító hengerlés a földmű (tűkőr és padka) felületén, gépi erővel, 3,0 m-nél nagyobb szélességnél	1199	m2	0	562	0	673 838	üttőkőr 1027 m2 padka 172 m2	210080016275	ÖN	21	0
21-006-1.1.4	Bevágási szelvény bővítése 3,00 m-nél kisebb vastagságban, földkitermeléssel, töltés- vagy depóniaképzéssel, tömörítés nélkül, I-IV. oszt. talajban, gépi erővel, szállítás nélkül	308	m3	0	3 589	0	1 105 412	30 cm vtg-ban, 3 m szélességben, 342,2 mh.	210060015894	ÖN	21	0
21-011-1.2.1	Fejtett föld felrakása szállítóeszközre, géppel, talajosztály I-IV.	308	m3	0	1 567	0	482 636		210110016406	ÖN	21	0
21-011-1.2.1	Fejtett föld elszállítása lenakóhelyre, szállítási távolság 15 km	308	m3	5 251	1 120	1 617 308	344 960			K	21	0
<b>Munkanem összesen (HUF)</b>						<b>1 617 308</b>	<b>2 814 626</b>					

  
**InfinitemBau Kft.**  
 8152 Kőszárhegy,  
 Fő u. 116.  
 Adószám: 25783290-2-07  
 Bsz.: 17600121-00802637-0020001

Tételszám	Tétel szövege	Menny.	Egység	Anyag egységár	Díj egységre	Anyag összesen	Díj összesen	Megjegyzés	ÉNGY kód	K. jelző	Munkane m	Normaidő
21-008-2.1.2	Tömörítés bármely tömörítési osztályban gépi erővel, nagy felületen, tömörségi fok: 90%	428	m3	2 817	1 009	1 205 676	431 852	Z55/85 kőalap 308 m3 + M22 kiékelés 103 m3 + M22 padka 17 m3	210080016205	ÖN	61	0
61-004-1.1-0110811	Szört alap készítése, egy rétegben, 15-25 cm vastagságban, 4 cm hézagkitöltéssel, zúzottkőből vagy kohósalakkőből, Zúzottkő dolomit, Z 55/80, KÖKA, Iszcaszentgyörgy	308	m3	17 005	7 450	5 237 540	2 294 600	30 cm vtg-ban x 1027 m2	610040675363	ÖN	61	1,42
61-002-11.2-0130246	Mechanikailag stabilizált alaprég készítése finiserrel, M22 jelű, 10-20 cm vastagságban, Útépítési zúzottkő, Z022 Colas-Északkő, Szob	103	m3	18 935	7 795	1 950 305	802 885	1027 m2 x 10 cm =	610022642001	ÖN	61	1,04
21-004-7.2	Padka és elválasztó sáv készítése, felületrendezés tömörítés nélkül, M22 anyagból	17,1	m3	15 931	10 359	272 420	177 139	171 m2 x 0,10		K	61	0,08
<b>Munkanem összesen (HUF)</b>						<b>8 665 941</b>	<b>3 706 476</b>					

  
**InfinitumBau Kft.**  
 8152 Kőszárhegy,  
 Fő u. 116.  
 Adószám: 25783290-2-07  
 Bszz.: 17600121-00802637-00200004

**NYILATKOZAT A KIZÁRÓ OKOKRÓL, VALAMINT A PÉNZÜGYI-GAZDASÁGI,  
ILLETVE A MŰSZAKI-SZAKMAI ALKALMASSÁGRÓL**

Alulírott Véninger Milán, mint az *InfinitumBau Kft.*, 8152 Kőszárhegy, Fő út 116  
Ajánlattevő önálló cégjegyzésre/kötelezettségvállalásra jogosult képviselője

az Iváncsa, 1051/4.;011 hrsz. és Iváncsa, 043/1. hrsz. földutak stabilizálása tárgyú ajánlatkérési  
felhívás szerint

**n y i l a t k o z o m,**

**hogy**

- Társaságunkkal<sup>1</sup> és alvállalkozóinkkal szemben az Árajánlatkérésben előírt kizáró okok nem állnak fenn,
- Társaságunk átlátható és az Árajánlatkérőtől független szervezet,
- Társaságunk a tevékenység végzéséhez szükséges jogosultsággal rendelkezik.

Kelt: Kőszárhegy, 2023.05.10

InfinitumBau Kft.  
8152 Kőszárhegy,  
Fő u. 116.  
Adószám: 25783290-2-07  
Bsz.: 17600121-00802637-00200004

.....  
cégszerű aláírás

<sup>1</sup> Amennyiben ajánlattevő egyéni vállalkozó, akkor a „Társaságunk” szó alatt az egyéni vállalkozót kell érteni.

## ALÁÍRÁS MINTA

Alulírott Véninger Milán született: Véninger Milán (an: Szabó Zsuzsanna) 8152 Kőszárhegy, Dózsa György utca 8/1. szám alatti lakos, mint az InfinitumBau Korlátolt Felelősségű Társaság (1141 Budapest, Szugló utca 82.) ügyvezetője, a céget önállóan akként jegyzem, hogy a cég kézzel vagy géppel írt, előnyomott, vagy nyomtatott cégneve alá, vagy fölé nevemet önállóan az alábbiak szerint írom:

  
.....  
Véninger Milán

Dr. Liva Erika ügyvéd tanúsítom, hogy a fenti okiratot Véninger Milán született Véninger Milán (sz: Székesfehérvár, 1993. 10. 11., an: Szabó Zsuzsanna, adóazonosító jele: 8463043135) 8152 Kőszárhegy, Dózsa György utca 8/1.szám alatti lakos, aki személyazonosságát a 613724SA számú személyazonosító igazolvánnyal, lakcímét a 192700HL számú, lakcímét igazoló hatósági igazolvánnyal igazolta, előttem a mai napon saját kezűleg írta alá.

Az aláírás-mintát cégbejegyzési eljárás során készítettem, ellenjegyeztem. Így az aláírás-minta ellenjegyzése megfelel a Ctv. 9 § (3) bekezdésben írt feltételeknek.

Ellenjegyzem: Liva Ügyvédi Iroda (8000 Székesfehérvár, Ányos P. u. 3.)  
képv: Dr. Liva Erika ügyvéd FMÜK KASZ 36064625  
Az ellenjegyzés időpontja: Székesfehérvár, 2019. 10. 04.

Dr. Liva Erika  
ügyvéd

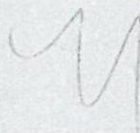

Liva Ügyvédi Iroda  
Dr. Liva Erika ügyvéd  
8000 Székesfehérvár  
Ányos P. u. 3. sz. 3.  
T: 06 70 52 52 52

**Tárgy:** Fwd: Árajánlat - Ivánca, 1051/011; 043/1 hrsz.-ú földutak stabilizációja

**Feladó:** Sáfár Gabriella <jegyzo@ivanca.hu>

**Dátum:** 2023. 05. 11. 11:35

**Címzett:** hagyatek@ivanca.hu

----- Továbbított üzenet -----

**Tárgy:**Árajánlat - Ivánca, 1051/011; 043/1 hrsz.-ú földutak stabilizációja

**Dátum:**Thu, 11 May 2023 07:41:46 +0000

**Feladó:**Horváth József <horvath.jozsef@swietelsky.hu>

**Címzett:**jegyzo@ivanca.hu <jegyzo@ivanca.hu>

Tisztelt Sáfár Gabriella!

Köszönettel vettük tárgyi munkavégzésre vonatkozó megtisztelő ajánlatkérését, melyre a mellékelt költségvetés szerinti ajánlatot adjuk.

Üdvözlettel:

**Horváth József**

Területi vállalkozásvezető



**SWIETELSKY Magyarország Kft.**

**Dél-dunántúli Főmérnökség**

7361 Kaposszekcső, Ipari park, hrsz.: 563/1

T: +36 74 565 540

F: +36 74 462 845

M: +36 30 339 4322

E: [horvath.jozsef@swietelsky.hu](mailto:horvath.jozsef@swietelsky.hu)

Székhely: 1016 Budapest, Mészáros u. 13.

Adószám: 14300327-2-44

IVÁNCSAI RÖVID ÖNKÖR		KÖZMŰTARTAL	
11031-11/2023		Működési	
Érkezett: 2023 MÁJ. 11			
Előszám:	Üborszám:	Főadó:	
		Sáfár	



Vírusmentes. [www.avast.com](http://www.avast.com)

— Mellékletek: —

Árajánlat-Ivánca, Földutak stabilizációja-sw.20230511.pdf

310 KB

## AJÁNLATI ADATLAP

Az Iváncsa 1051/4.;011 hrsz. és Iváncsa, 043/1. hrsz. földutak stabilizálása tárgyában

## Árajánlattevő adatai:

Árajánlattevő neve:	Swietelsky Magyarország Kft.
Árajánlattevő székhelye:	1016 Budapest, Mészáros utca 13.
Árajánlattevő cégjegyzékszám:	01-09-897738
Belföldi adószáma:	14300327-2-44
Pénzforgalmi jelzőszám:	10300002-10411417-49020017
Képviselő neve, beosztása:	Vajda Kálmán József területi főmérnök és Magyar Emil területi gazdasági vezető

## A kapcsolattartó adatai:

Kapcsolattartó személy neve:	Horváth József
Kapcsolattartó személy telefon vagy mobil száma:	+36 30 339 4322
Kapcsolattartó személy e-mail címe:	horvath.jozsef@swietelsky.hu

## Azon számszerűsíthető adatok, amelyek a bírálati szempont alapján értékelésre kerülnek:

Ár szempont nettó összegben:

Megnevezés	Nettó
Ajánlati ár: 2454 Iváncsa, 1051/4. és a 011 hrsz. föld út	26 607 394,- Ft
Ajánlati ár: 2454 Iváncsa, 043/1. hrsz. föld út	17 814 117,- Ft
Mindösszesen nettó:	44 421 511,-Ft
Áfa:	11 993 808
<b>Összesen bruttó</b>	<b>56 415 319,- Ft</b>

\*ajánlatok elbírálása a bruttó ajánlati ár alapján történik

## 1. Minőségi szempont:

Nem releváns, azonos minőségű ajánlatokat kért be Ajánlatkérő, az ajánlatok elbírálása a nettó ár alapján történik.

Az árajánlat érvényessége **30 nap**.

Az árajánlatkérésben és mellékleteiben leírt feladatok teljesítéséhez szükséges szaktudással és jogosultságokkal rendelkezünk (vagy alvállalkozónk rendelkezik), az árajánlatkérésben és mellékleteiben megjelenített kötelezettségeket, feltételeket fenntartások nélkül elfogadjuk, nyertességünk esetén a szerződést megkötjük.

Kelt: Kaposzsekcső, 2023.05.11

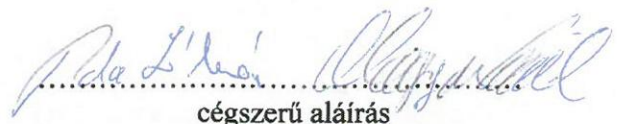

cégszerű aláírás

SWIETELSKY MAGYARORSZÁG KFT.

7361 Kaposzsekcső, hrsz. 563/1.

Adószám: 14300327-2-44

Bank: 10300002-10411417-49020017

**NYILATKOZAT A KIZÁRÓ OKOKRÓL, VALAMINT A PÉNZÜGYI-GAZDASÁGI,  
ILLETVE A MŰSZAKI-SZAKMAI ALKALMASSÁGRÓL**

Alulírott **Vajda Kálmán József** területi főmérnök és **Magyar Emil** területi gazdasági vezető[név], mint a(z) **SWIETELSKY Magyarország Kft. [cégnév], 1016 Budapest, Mészáros utca 13 [székhely]** Ajánlattevő önálló cégjegyzésre/kötelezettségvállalásra jogosult képviselője

az Iváncsa, 1051/4.;011 hrsz. és Iváncsa, 043/1. hrsz. földutak stabilizálása tárgyú ajánlatkérési felhívás szerint

**n y i l a t k o z o m,**

hogy

- Társaságunkkal<sup>1</sup> és alvállalkozóinkkal szemben az Árajánlatkérésben előírt kizáró okok nem állnak fenn,
- Társaságunk átlátható és az Árajánlatkérőtől független szervezet,
- Társaságunk a tevékenység végzéséhez szükséges jogosultsággal rendelkezik.

Kelt: Kaposzsekcső, 2023.05.11

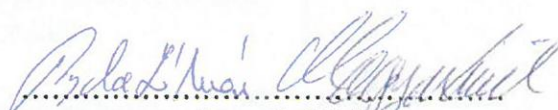
  
cégszerű aláírás

SWIETELSKY MAGYARORSZÁG KFT.  
7361 Kaposzsekcső, hrsz. 563/1.  
Adószám: 14300327-2-44  
Bank: 10300002-10411417-49020017  
10.

<sup>1</sup> Amennyiben ajánlattevő egyéni vállalkozó, akkor a „Társaságunk” szó alatt az egyéni vállalkozót kell érteni.



**Exportált költségvetés adatai**

**Költségvetés neve:** Ivánca, külterületi 011, 1051/4 hrsz.  
földút stabilizálása  
**Leírás:** földutak stabilizálása  
**Költségvetés jellege:** Új  
**Tételek száma:** 12 db  
**Munkanemek száma:** 3 db  
**Fejezetek száma:** Nem fejezetes  
**Építmény tulajdonsága:** Út

**Utolsó módosítás:** 2023-04-26 16:57:49

**Rezióradíj:** 0  
**Bruttó végösszeg:** 33 791 390 Ft

**Készítette:** kreszterv2000@gmail.com

**Figyelem!**

Ez az információs ablak az exportálással létrejött költségvetés alapadatait

A további munkafüzet-lapokon történő változtatások nincsenek hatással az oldal

**Készült a TERC-ETALON Online Építőipari Költségvetés-készítő és Klíró**

<http://www.etalon.terc.hu>

  
**SWIETELSKY MAGYARORSZÁG KFT.**  
7361 Kaposzsekcső, hrsz. 563/1.  
Adószám: 14300327-2-44  
Bank: 10300002-10411417-49020017  
10

### Költségvetés főösszesítő

Megnevezés		Anyagköltség	Díjköltség
1 Építmény közvetlen költségei		16 429 096	10 178 298
2.1 ÁFA vetítési alap		26 607 394	
2.2 ÁFA	27,00%	7 183 996	
<b>3 A munka ára (HUF)</b>		<b>33 791 390</b>	

Ssz.	Megnevezés	Anyagköltség	Díjköltség
19	Költségtérítések	0	784 000
21	Irtás, föld- és sziklamunka	4 414 400	6 888 818
61	Útburkolat alap és makadámburkolat készítése	12 014 696	2 505 480
	<b>Összesen (HUF)</b>	<b>16 429 096</b>	<b>10 178 298</b>

Ssz.	Tételezszám	Tétel szövege	Menny.	Egység	Anyag egységár	Díj egységre	Anyag összesen	Díj összesen
1	19-010-1.11.1.3	Általános teendők megvalósulás szakaszában, ellenőrző mérések, tömörség mérés		1 nap	0	250 000	0	250 000
2	19-010-1.11.1.3	Általános teendők megvalósulás szakaszában, közmű szakfelületek		8 óra	0	35 500	0	284 000
3	19-010-1.11.1.1	Általános teendők, megvalósulás szakaszában, geodéziai mérések, út nyomvonal műszeres kitűzése		1 db	0	250 000	0	250 000
		<b>Munkanem összesen (HUF)</b>					<b>0</b>	<b>784 000</b>

Ssz.	Tételszám	Tétel szövege	Menny.	Egység	Anyag egységár	Díj egységre	Anyag összesen	Díj összesen
1	21-001-6.1	Bozót- és cserjeirtás, tövek átmérője 4 cm-ig	50	10 m2	0	8 131	0	406 550
2	21-008-3.1.2	Simító hengerlés a földmű (tűkór és padka) felületén, gépi erővel, 3,0 m-nél nagyobb szélességnél	4616	m2	0	308	0	1 421 728
3	21-006-1.1.4	Bevágási szelvény bővítése 3,00 m-nél kisebb vastagságban, földkitermeléssel, töltés- vagy depóniaképzéssel, tömörítés nélkül, I-IV. oszt.talajban, gépi erővel, szállítás nélkül	890	m3	0	3 084	0	2 744 760
4	21-011-1.2.1	Fejtett föld felrakása szállítóeszközre, géppel, talajosztály I-IV.	890	m3	0	1 387	0	1 234 430
5	21-011-1.2.1	Fejtett föld elszállítása lerakóhelyre, szállítási távolság 15 km	890	m3	4 960	1 215	4 414 400	1 081 350
<b>Munkanem összesen (HUF)</b>							<b>4 414 400</b>	<b>6 888 818</b>

Sz.	Tételszám	Tétel szövege	Menny.	Egység	Anyag egységár	Díj egységre	Anyag összesen	Díj összesen
1	21-008-2.1.2	Tömörítés bármely tömörítési osztályban gépi erővel, nagy felületen, tömörségi fok: 90%	1418	m3	2 037	646	2 888 466	916 028
2	61-004-1.1-0110811	Szórt alap készítése, egy rétegben, 15-25 cm vastagságban, 4 cm hézagkitöltéssel, zúzottkőből vagy kohósalakközből, Zúzottkő dolomit, Z 55/80. KÓKA. Iszkaszentevőrev	890	m3	6 127	1 118	5 453 030	995 020
3	61-002-11.2-0130246	Mechanikailag stabilizált alapréteg készítése finiszerrel, M22 jelű, 10-20 cm vastagságban, Útépitési zúzottkő, Z022 Colas-Eszakkő, Szob	336	m3	7 067	1 124	2 374 512	377 664
4	21-004-7.2	Padka és elválasztó sáv készítése, felületrendezés tömörítés nélkül, M22 anyagból	192	m3	6 764	1 129	1 298 688	216 768
<b>Munkanem összesen (HUF)</b>							<b>12 014 696</b>	<b>2 505 480</b>

**Exportált költségvetés adatai**

**Költségvetés neve:** Iváncsa, külterületi 043/1 hrsz. földút stabilizálása  
**Leírás:** földutak stabilizálása  
**Költségvetés jellege:** Új  
**Tételek száma:** 11 db  
**Munkanemek száma:** 3 db  
**Fejezetek száma:** Nem fejezetes  
**Építmény tulajdonsága:** Út

**Utolsó módosítás:** 2023-05-03 17:50:16

**Rezióradij:** 0  
**Bruttó végösszeg:** 22 623 929 Ft

**Készítette:** kreszterv2000@gmail.com

**Figyelem!**

Ez az információs ablak az exportálással létrejött költségvetés alapadatait

A további munkafüzet-lapokon történő változtatások nincsenek hatással az oldal

**Készült a TERC-ETALON Online Építőipari Költségvetés-készítő és Kíró**

<http://www.etalon.terc.hu>

### Költségvetés főösszesítő

Megnevezés		Anyagköltség	Díjköltség
1 Építmény közvetlen költségei		10 418 882	7 395 235
2.1 ÁFA vetítési alap		17 814 117	
2.2 ÁFA	27,00%	4 809 812	
<b>3 A munka ára (HUF)</b>		<b>22 623 929</b>	



Ssz.	Megnevezés	Anyagköltség	Díjköltség
19	Költségtérítések	0	500 000
21	Irtás, föld- és sziklamunka	1 309 000	3 283 000
61	Útburkolat alap és makadámburkolat készítése	9 109 882	3 612 235
<b>Összesen (HUF)</b>		<b>10 418 882</b>	<b>7 395 235</b>

Sz.	Tételszám	Tétel szövege	Menny.	Egység	Anyag egységár	Díj egységre	Anyag összesen	Díj összesen
1	19-010-1.11.1.3	Általános teendők megvalósulás szakaszában, ellenőrző mérések, tömörség mérés	1	nap	0	250 000	0	250 000
2	19-010-1.11.1.1	Általános teendők, megvalósulás szakaszában, geodéziai mérések, út nyomvonal műszeres kitűzése	1	db	0	250 000	0	250 000
<b>Munkanem összesen (HUF)</b>							<b>0</b>	<b>500 000</b>

Ssz.	Tételszám	Tétel szövege	Menny.	Egység	Anyag egységár	Díj egységre	Anyag összesen	Díj összesen
1	21-001-6.1	Bozót- és cserjeirtás, tövek átmérője 4 cm-ig	20	10 m2	0	10 260	0	205 200
2	21-008-3.1.2	Simító hengerlés a földmű (tűkőr és padka) felületén, gépi erővel, 3,0 m-nél nagyobb szélességnél	1199	m2	0	664	0	796 136
3	21-006-1.1.4	Bevágási szelvény bővítése 3,00 m-nél kisebb vastagságban, földkitermeléssel, töltés- vagy depóniaképzéssel, tömörítés nélkül, I-IV. oszt. talajban, gépi erővel, szállítás nélkül	308	m3	0	4 236	0	1 304 688
4	21-011-1.2.1	Fejtett föld felrakása szállítóeszközre, géppel, talajosztály I-IV.	308	m3	0	1 850	0	569 800
5	21-011-1.2.1	Fejtett föld elszállítása lerakóhelyre, szállítási távolság: 15 km	308	m3	4 250	1 322	1 309 000	407 176
		<b>Munkanem összesen (HUF)</b>					<b>1 309 000</b>	<b>3 283 000</b>

Ssz.	Tételszám	Tétel szövege	Menny.	Egység	Anyag egységár	Díj egységre	Anyag összesen	Díj összesen
1	21-008-2.1.2	Tömörítés bármely tömörítési osztályban gépi erővel, nagy felületen, tömörségi fok: 90%	428	m3	3 240	1 100	1 386 720	470 800
2	61-004-1.1-0110811	Szórt alap készítése, egy rétegben, 15-25 cm vastagságban, 4 cm hézagkitöltéssel, zúzottkőből vagy kohósalakkőből, Zúzottkő dolomit, Z 55/80, KÖKA, Iszkaszentvörze	308	m3	17 556	7 121	5 407 248	2 193 268
3	61-002-11.2-0130246	Mechanikailag stabilizált alaprég készítése finiszerrel, M22 jelű, 10-20 cm vastagságban, Útépitési zúzottkő, Z022 Colas-Északkő, Szob	103	m3	19 775	7 497	2 036 825	772 191
4	21-004-7.2	Padka és elválasztó sáv készítése, felületrendezés tömörítés nélkül, M22 anyagból	17,1	m3	16 321	10 291	279 089	175 976
<b>Munkanem összesen (HUF)</b>							<b>9 109 882</b>	<b>3 612 235</b>